



CLIMA CANAL HYBRID

CLIMA CANAL

Monteringsanvisning

Läs monteringsanvisningen noga innan installation.
Observera att en felaktig installation kan påverka funktion och ljudnivå negativt.

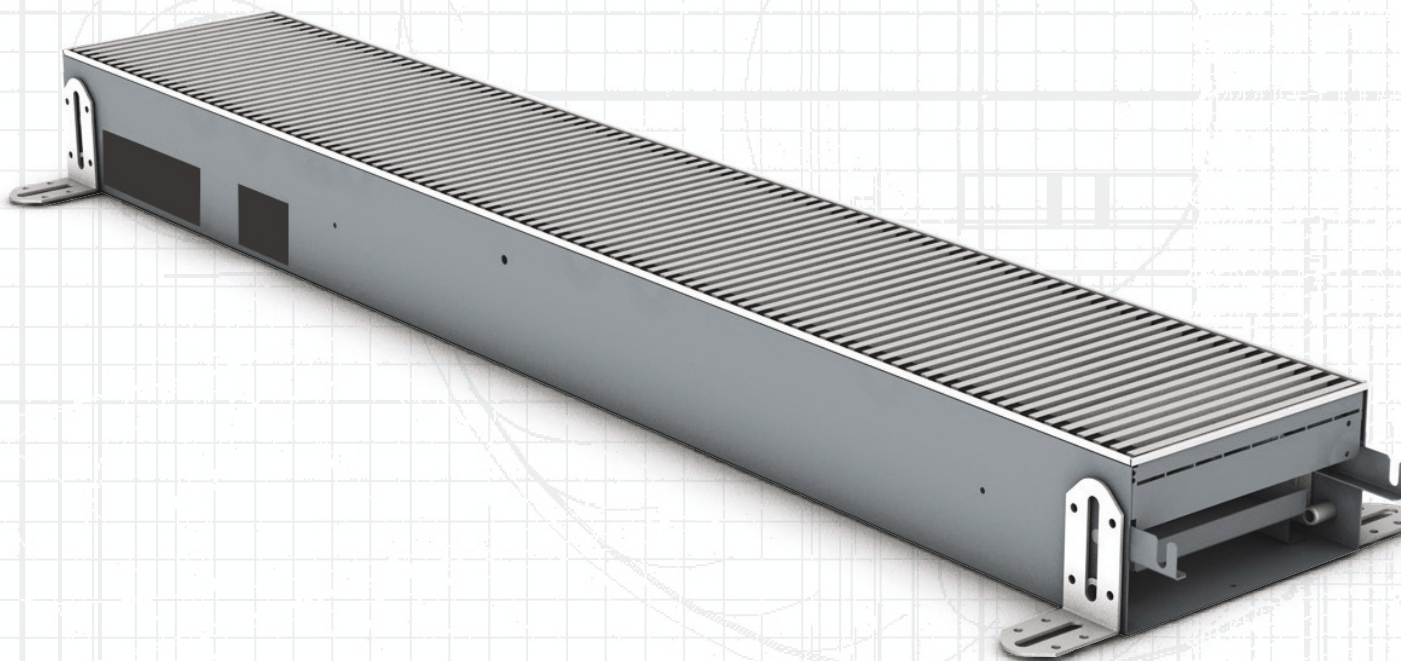

www.epecon.se

Huvudkontor - Helsingborg
Epecon AB
Florettgatan 22A,
SE-254 67 Helsingborg
Telefon: +46 42-25 01 40
Telefax: +46 42-25 01 30

Kontor - Stockholm
Epecon AB
Hovslagarevägen 2
SE-192 54 Sollentuna
Telefon: +46 42-25 01 40

EPECON

E-post: info@epecon.se

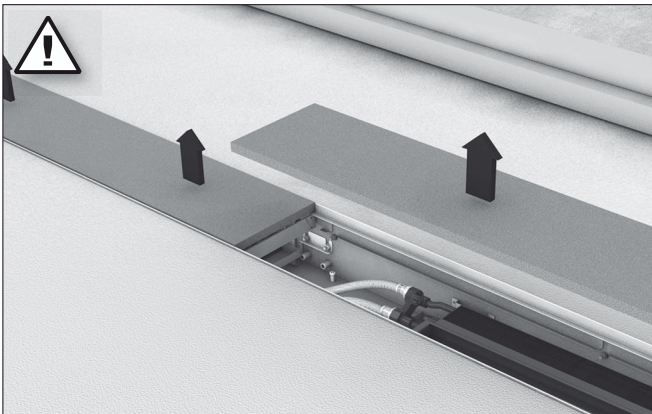

Rengöring av filter

- Ett igensatt filter påverkar luftflödet genom fläkten. Rengör därför filtret regelbundet.
- Filtret rengöres lämpligtvis med dammsugare. Det är inte nödvändigt att demontera filtret vid rengöring.

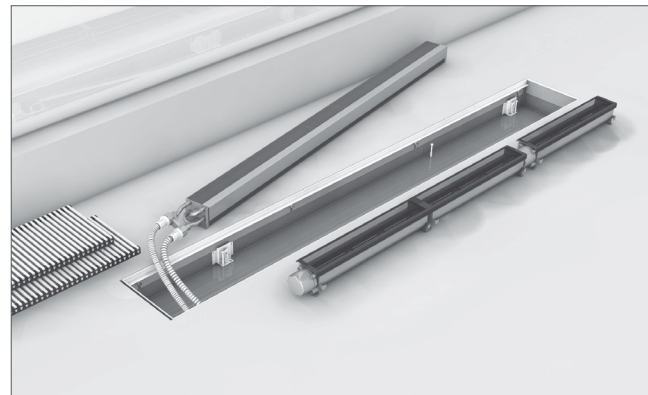
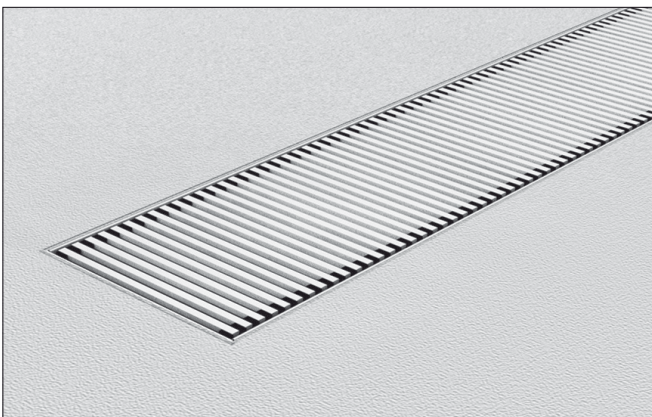
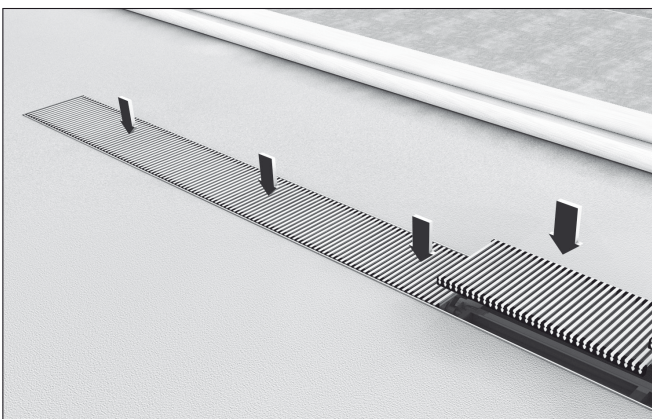

Rengöring av låda

- Rengör låda genom att dammsuga med borstmunstycke.
- Rengör låda vid behov, dock minst 1 ggr/år.

Huvudkontor - Helsingborg
Epecon AB
Florettgatan 22A,
SE-254 67 Helsingborg
Telefon: +46 42-25 01 40
Telefax: +46 42-25 01 30











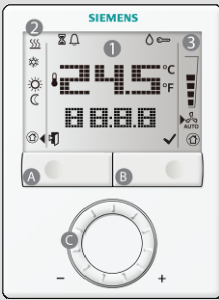











Kontor - Stockholm
Epecon AB
Hovslagarevägen 2
SE-192 54 Sollentuna
Telefon: +46 42-25 01 40

www.epecon.se

EPECON

E-post: info@epecon.se

RDG – den elektroniska rumsregulatorn som tillåter dig att ställa in den ideella rumstemperaturen. Regulatorn tillgodoser dina individuella behov i samtliga driftprogram: Komfort-, Ekonomi- och Skyddsdrift. Fläkten arbetar antingen vid automatikdrift eller med önskad hastighet vid manuell drift. Du kan använda fabriksinställningarna eller göra ändringar efter egna behov.

	1 Display  24.5 Rumstemperatur  Rumstemperatur i grader Celsius  Rumstemperatur i grader Fahrenheit  Låsning av funktionsknappar  Larmindikering  Kondensutfällning på köldbäraren  Temporär timerfunktion  Indikering av tid, rumstemperatur, börvärde, osv.  Val av driftprogram  Val av fläktdrift  Vridknapp för inställning av börvärde och parametrar	2 Driftprogram  Värmedrift  Elvärmare inkopplad  Kyl drift  Komfortdrift  Ekonomidrift  Skyddsdrift: Skydd mot sönderfrysning  Indikerar valt driftprogram 3 Fläktdrift  Automatisk Manuell:   Låg / Medel / Hög
--	---	---

Ändra rumstemperaturen



- Rumstemperaturbörvärdet kan justeras med hjälp av vridknappen när Komfortdrift  är aktiv
- Vrid knappen medurs (+) för att öka eller moturs (-) för att sänka det aktuella rumstemperaturbörvärdet för Komfortdriften

Inställningsområdet är 5...40 °C, om inte begränsats via parameter P09 och P10 (för parameterinställning se baksidan).

Inställning av fläkthastigheten

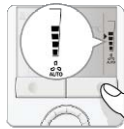

Anm.:

Om så önskas, kan man ändra fläktdriften via P03: Manuell eller manuell med skyddsdrift.

- Tryck på knappen för fläktdrift tills önskad fläktdrift uppnås
- Vid automatisk fläktdrift  väljs fläkthastigheten automatiskt av regulatorn beroende på börvärdet och den aktuella rumstemperaturen. När rumstemperaturen uppnår börvärdet, så fortsätter fläkten att gå med den lägsta hastigheten (fabriksinställning)
- Vid manuell drift, går fläkten automatiskt och alltid med samma hastighet: Låg / medel / Hög

Inställning av komfortdrift



- Tryck på driftprogramknappen tills symbolen  visas, vilken indikerar att Komfortdrift är vald
- Vid Komfortdrift upprätthåller regulatorn börvärdet, vilket kan ändras med vridknappen

Inställning av Skyddsdrift

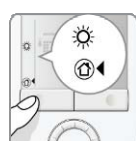

- Tryck på driftprogramknappen tills symbolen  visas, vilken indikerar att Skyddsdrift är vald
- Anläggningen urkopplas vid Skyddsdrift. Om rumstemperaturen understiger 8 °C, kopplas dock värmen in för att skydda rummet mot frost

Börvärden för Skyddsdriften kan ändras av er installatör, om så önskas:

Installatörens ändringar: Frysskydd: _____ °C Övertemperatursskydd: _____ °C

Inställning av Ekonomidrift

Vid Ekonomidrift upprätthålls rumstemperaturen till ett lägre eller högre börvärde, detta sparar energi och sänker kostnaderna.

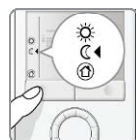

- När Ekonomidrift väljs, säkerställ att parameter P02 är inställd på 2
- Tryck på driftprogramknappen tills symbolen  visas
- Det valda börvärdet kan ändras med parametrarna P11 och P12 (för parameterinställning se baksidan)

Viktigt: Börvärdet för Ekonomidrift kan inställas på OFF. Detta betyder att regulatorn deaktiveras! Risk för påfrostning, dvs. inget skydd mot värme eller kyla föreligger!

Tips för energibesparingar utan avkall på komforten

- Vädra rummen endast korta stunder men med vidöppna fönster.
- Ställ inte in högre temperaturer än max 21 °C för att värma eller lägre än 25,5 °C för att kyla rummet.

Låsning av funktionsknappar



- För att låsa eller låsa upp funktionsknapparna manuellt, tryck och håll knappen för fläktdrift nertryckt under 3 sekunder. På detta sätt kan knapparna låsas eller låsas upp när P14 är inställd på 2
- Om P14 sätts till 1 låser regulatorn knapparna automatiskt under 10 sekunder efter den senaste inställningen

Normalt driftsläge.

Fläkten reglerar från läge 1 till 3.

"Sommarläge"

Fläkten är avstängd så länge som rumstemperaturen överstiger 8 grader

Temporär timer för förlängning av närvaro eller frånvaro

Med den temporära timern kan man förlänga Komfort- eller Ekonomidriften temporärt 0,5 till 9,5 timmar.

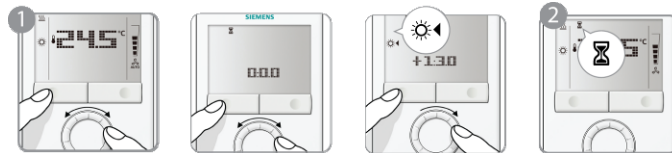

- För att ställa in den temporära timern, tryck max. 3 sekunder på driftprogramknappen. Håll driftprogramknappen intryckt och vrid samtidigt på vridknappen medurs eller moturs efter behov.
 - Vrid vridknappen medurs för att förlänga Komfortdriften.
Indikering: ☀️ 0...+9:30
 - Vrid vridknappen moturs för att förlänga Ekonomidriften.
Indikering: 🌙 0...-9:30

- Släpp driftprogramknappen och driftprogrammet ändras temporärt, detta indikeras med 🕒. Efter att den temporära kopplingstiden har löpt ut, återgår regulatören till driftprogrammet som var aktivt tidigare:

Förlängd Komfortdrift Nytt driftprogram = Ekonomidrift
Förlängd Ekonomidrift Nytt driftprogram = Komfortdrift

- Om Ekonomidrift inte kan väljas via driftprogramknappen (P02=2), kan Skyddsdriften användas i stället för att förlänga frånvaro!
- Funktionen för den temporära timern avbryts, när en ny inställning görs på regulatören

Anm.:

Förlängd Komfortdrift är också möjlig, när en extern kontakt, som t.ex. en digital kontakt eller ett central kopplingsur är aktiv. För att aktivera denna funktion måste förlängningstiden ställas in via parameter P68.

Omkoppling från värme- till kyl drift

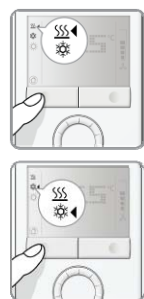

- Beroende på anläggningstyp sker omkopplingen mellan värme- och kyl drift (eller vice versa) antingen automatiskt via en changeover-givare eller -kontakt eller manuellt genom att tryck på driftprogramknappen (se parameter P01)
- För manuell inställning av värme- eller kyl drift (P01=2), tryck på driftprogramknappen tills önskat driftprogram visas
- Vid automatisk omkoppling eller kontinuerlig värme- / kyl drift, indikerar symbolerna ☀️ / 🌙 att anläggningen drivs för närvarande med värme- eller kyl drift
- Vid manuell omkoppling visas symbolen ◀️ som indikerar att anläggningen drivs för närvarande med värme- eller kyl drift

Reglerparametrar

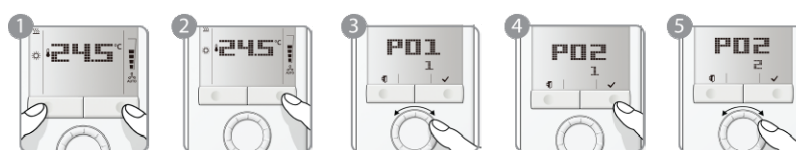

Om du vill ändra reglerparametrarna, fortsätt enligt följande:

- Trycker samtidigt på båda knapparna under minst 3 sekunder.
- Tryck på den högra knappen ytterligare 3 sekunder inom 2 sekunder efter det att knapparna släppts. i displayen visas P01.
- Välj önskad parameter genom att vrida vridknappen.
- Tryck på knappen ✓ (OK). Det aktuella värdet för den valda parametern börjar blinka och kan ändras genom att vrida vridknappen.
- Tryck på knappen ✓ (OK) för att bekräfta det nya inställningsvärdet eller tryck på knappen ↵ (Esc) för att återställa ändringen.

Om du vill ändra ytterligare parametrar, upprepa steg 3 till 5 eller tryck på knappen ↵ (Esc) för att avsluta parameterinställnings läget.

Parameterlista

Nr	Parameternamn	Fabriksinställning	Inställningsområde	Inst.
P01	Reglersekvens	Med 2-rörs / 2-stegs kyla 1 = Endast kyla Med 4-rörs: 4 = V och K	0 = Endast värme (V) 1 = Endast kyla (K) 2 = Omkoppling V/K, Man 3 = Omkoppling V/K, Auto 4 = Värme och kyla	
P02	Val av driftprogram via driftprogramknappen	1	1 = Komfort-/ Skyddsdrift 2 = Komfort-/ Ekonomi- / Skyddsdrift	
P03	Val av Fläktfunktion via fläktdriftsknappen	0	0 = Auto / Manuell 1 = Manuell 2 = Auto / Manuell / Skyddsdrift	
P04	Inställning av °C eller °F	0	0 = Grader celsius (°C) 1 = Grader Farenheit (°F)	
P05	Givarkalibrering	0.0 K	- 3...3 K	
P06	Standardtemperaturvisning	0	0 = Rumstemperatur 1 = Börvärde	
P07	Ytterligare indikeringsinformation	0	0 = --- (ingen indikering) 1 = °C och °F	
P08	Standardt komfortbörvärde	21 °C	5...40 °C	
P09	Min. börvärdesbegränsning vid Komfortdrift	5 °C	5...40 °C	
P10	Max. börvärdesbegränsning vid Komfortdrift	35 °C	5...40 °C	
P11	Värmebörvärde för ekonomidrift	15 °C	Från, 5 °C... kylbörvärde för ekonomidrift (kylbörvärde för ekon.drift =40°C max.)	
P12	Kylbörvärde för ekonomidrift	30 °C	Från, värmebörvärde för ekonomidrift 40°C (värmebörvärde för ekon.drift=5°C min.)	
P13	Elvärmare vid kyl drift	Till	Till = Aktiverad Från = Deaktiverad	
P14	Låsning av funktionsknappar	0	0 = Deaktiverad: 1 = Automatisk 2 = Manuell	

Reglerparametrarnas visning är beroende av DIP-omkopplarens inställning

P01 sätts i läge 0.

Kopplingschema Clima Canal

