



Thinking of you
Electrolux



ESF 4510ROW
ESF 4510ROX

.....
DA OPVASKEMASKINE
FI ASTIANPESUKONE
NO OPPVASKMASKIN
SV DISKMASKIN

.....
BRUGSANVISNING 2
KÄYTTÖOHJE 17
BRUGSANVISNING 32
BRUGSANVISNING 47



INDHOLD

1. SIKKERHEDSANVISNINGER	3
2. PRODUKTBEKRIVELSE	4
3. BETJENINGSPANEL	5
4. PROGRAMMER	6
5. TILVALG	7
6. FØR IBRUGTAGNING	8
7. DAGLIG BRUG	10
8. RÅD	12
9. VEDLIGEHOLDELSE OG RENGØRING	13
10. FEJLFINDING	14
11. TEKNISK INFORMATION	16
12. MILJØHENSYN	16

VI TÆNKER PÅ DIG

Tak for dit køb af et Electrolux-apparat. Du har valgt et produkt, som giver dig årtiers professionel erfaring og innovation på én gang. Genialt og elegant. Det er designet med dig i tankerne. Så uanset hvornår du bruger det, kan du være sikker på, at du får fantastiske resultater hver gang.

Velkommen til Electrolux.

Besøg vores websted for at:



Få rådgivning, brochurer, fejlfinding, serviceinformation:
www.electrolux.com



Registrere dit produkt for bedre service:
www.electrolux.com/productregistration



Købe tilbehør, forbrugsvarer og originale reservedele til dit apparat:
www.electrolux.com/shop

KUNDEPLEJE OG SERVICE

Vi anbefaler brugen af originale reservedele.

Sørg for at have følgende data tilgængelig, når du kontakter service.

Du finder oplysningerne på maskinens typeskilt. Model, PNC, Serienummer.



Advarsel /Forsigtig-Sikkerhedsanvisninger.



Generelle oplysninger og tips



Miljøoplysninger

Ret til ændringer uden varsel forbeholdes.

1. SIKKERHEDSANVISNINGER

Læs brugsanvisningen grundigt, før apparatet installeres og tages i brug. Producenten kan ikke drages til ansvar, hvis apparatet installeres forkert og anvendelsen forårsager skade. Opbevar altid brugsanvisningen sammen med apparatet til eventuel fremtidig brug.

1.1 Sikkerhed for børn og andre udsatte personer



ADVARSEL

Risiko for kvælning, personskade eller permanent invaliditet.

- Lad ikke personer, herunder børn, med nedsat fysisk sansesystem, nedsatte mentale evner eller manglende erfaring og viden betjene maskinen. De skal være under opsyn af en person, der har ansvaret for deres sikkerhed, eller instrueres i at bruge maskinen.
- Børn må ikke lege med apparatet.
- Opbevar al emballage utilgængeligt for børn.
- Opbevar alle opvaskemidler utilgængeligt for børn.
- Lad ikke børn og husdyr komme tæt på apparatet, mens lugen er åben.

1.2 Installation

- Fjern al emballagen.
- Undlad at installere eller bruge et beskadiget apparat.
- Stil eller brug ikke apparatet et sted, hvor temperaturen kommer under 0 °C.
- Følg den medfølgende brugsanvisning.
- Sørg for, apparatet er installeret under og opad stabile køkkenelementer.

Tilslutning, el



ADVARSEL

Risiko for brand og elektrisk stød.

- Apparatet skal tilsluttes strøm m/jord, jvf. Stærkstrømsreglementet.
- Sørg for, at de elektriske data på typeskiltet svarer til strømforsyningen. Hvis det ikke er tilfældet, skal du kontakte en elektriker.

- Brug altid en korrekt monteret lovlig tilslutningskontakt.
- Brug ikke multistik-adaptere og forlængerledninger.
- Pas på, du ikke beskadiger vægstikket og ledningen. Hvis der bliver behov for at udskifte apparatets netledning, skal det udføres af Electrolux Service A/S.
- Sæt først netstikket i stikkontakten ved installationens afslutning. Sørg for, at der er adgang til elstikket efter installationen.
- Undgå at slukke for apparatet ved at trække i ledningen. Tag altid selve netstikket ud af kontakten.
- Undgå at berøre netledningen eller netstikket, hvis du har våde hænder.
- Apparatet er i overensstemmelse med EU-direktiverne.

Tilslutning, vand

- Pas på du ikke beskadiger vandslangerne.
- Apparatet skal sluttes til vandledningsnettet ved hjælp af de nye medfølgende slangesæt. Gamle slangesæt må ikke genbruges.
- Inden du tilslutter apparatet til nye rør eller rør, som ikke har været i brug i lang tid, skal du lade vandet løbe, indtil det bliver klart.
- Kontrollér, at der ikke er nogen utætheder, første gang du bruger apparatet.

1.3 Brug

- Dette apparat er beregnet til husholdningsbrug eller lignende anvendelse, som f.eks.:
 - Kantineområder i butikker, på kontorer og i andre arbejdsmiljøer
 - Gæstehuse
 - Af kunder på hoteller, moteller og andre miljøer af indkvarteringsstypen
 - Miljøer af Bed and Breakfast-typen.



ADVARSEL

Risiko for personskade, forbrændinger, elektrisk stød eller brand.

- Apparatets specifikationer må ikke ændres.
- Læg knive og bestik med skarpe spidser i bestikkurven med spidserne vendt nedad eller læg dem vandret.
- Lad ikke apparatets låge stå åben uden opsyn for at undgå, at nogen falder over den.
- Undgå at sidde eller stå på den åbne låge.
- Opvaskemidler er farlige. Følg sikkerhedsanvisningen på opvaskemidlets emballage.
- Drik og leg ikke med vandet i apparatet.
- Tag ikke opvasken ud af apparatet, før opvaskeprogrammet er slut. Der kan være opvaskemiddel på servicet.
- Der kan komme meget varm damp ud af apparatet, hvis du åbner lågen, mens programmet er i gang.
- Undlad at bruge brændbare produkter eller ting, der er fugtet med brændbare produkter, i apparatet eller i nærheden af eller på dette.
- Undlad at bruge højtryksrensere eller damp til at rengøre apparatet.

1.4 Bortskaffelse



ADVARSEL

Risiko for personskade eller kvælning.

- Tag stikket ud af kontakten.
- Klip elledningen af, og kassér den.
- Fjern lågens lås, så børn og kæledyr ikke kan blive lukket inde i apparatet.

2. PRODUKTBESKRIVELSE

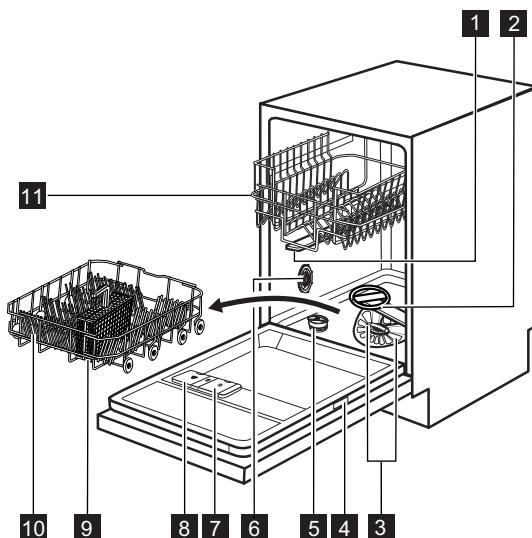

- | | |
|--|---|
| 1 Mellemste spulearm | 7 Beholder til afspændingsmiddel |
| 2 Nederste spulearm | 8 Beholder til vaskemiddel |
| 3 Filtre | 9 Bestikkurv |
| 4 Mærkeplade | 10 Nederste kurv |
| 5 Saltbeholder | 11 Øverste kurv |
| 6 Justering af vandets hårdhedsgrad | |

3. BETJENINGSPANEL

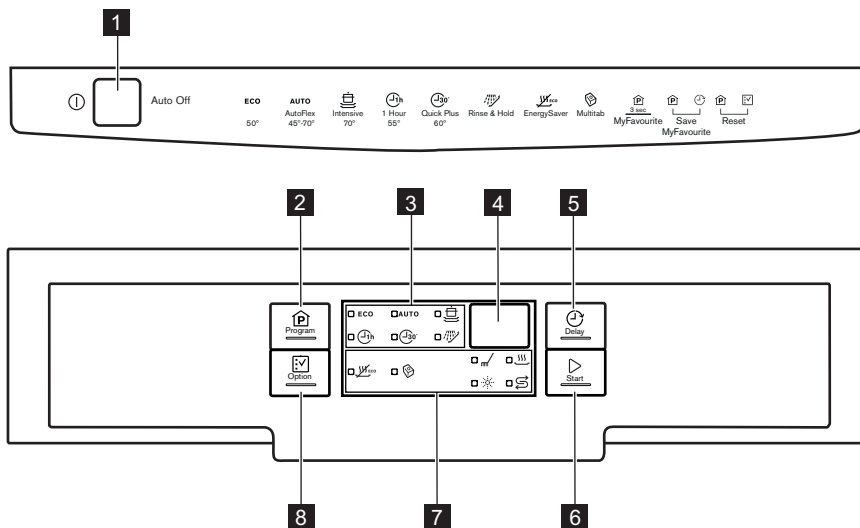

1 Til-/fra-knap

2 **Program**-knap

3 Program-kontrollamper







4 Display

5 **Delay**-knap





6 **Start**-knap

7 Lamper

8 **Option**-knap





Lamper	Forløb
	Kontrollampe for opvasketrin. Lyser, når opvaske- og skyllefasen er i gang.
	Kontrollampe for tørretrin. Lyser, når tørrefasen er i gang.
	Salt-lampe. Denne lampe er altid slukket, når programmet er i gang.
	Lampe for afspændingsmiddel. Denne lampe er altid slukket, når programmet er i gang.
	Multitab-lampe.
	EnergySaver-lampe.

4. PROGRAMMER

Program	Grad af snavs Type af vask	Program faser	Tilvalg
ECO ¹⁾	Normalt snavsset Service og bestik	Forskyl Opvask 50 °C Skylninger Affugtning	EnergySaver
AUTO ²⁾	Alle Service, bestik, ko- gegrej	Forskyl Opvask fra 45 °C til 70 °C Skylninger Affugtning	EnergySaver
	Meget snavsset Service, bestik, ko- gegrej	Forskyl Opvask 70 °C Skylninger Affugtning	EnergySaver
	Normalt snavsset Service og bestik	Opvask 55 °C Skylninger	
	Frisk snavsset Service og bestik	Opvask 60 °C Skylning	
	Alle	Forskyl	

- 1) Med dette program får du det mest effektive vand- og energiforbrug til service og bestik med normalt snavs. (Dette er standardprogrammet til testgennemførsler).
- 2) Maskinen registrerer graden af snavs og mængden af genstande i kurvene. Temperaturen, mængden af vand, energiforbruget og programtiden justeres automatisk.
- 3) Med dette program kan du vaske en opvask med frisk snavs. Det giver gode opvaskeresultater på kort tid.
- 4) Brug dette program til hurtig skylning af tallerkener. Det forhindrer, at madrester sætter sig fast på tallerkerne, og at der trænger ubehagelig lugt ud fra apparatet.
Brug ikke opvaskemiddel til dette program.

Forbrugsværdier

Program ¹⁾	Varighed (min.)	Energi (kWh)	Vand (l)
ECO	170 - 190	0.7 - 0.8	8 - 9
AUTO	40 - 150	0.5 - 1.2	6 - 11
	140 - 150	1.1 - 1.2	10 - 11
	40 - 50	0.8 - 0.9	8 - 9
	30	0.8	7
	10	0.010	4

- 1) Forbrugsværdierne kan variere alt efter vandtemperatur og -tryk, udsving i netspænding, tilvalg og opvaskens størrelse.

Oplysninger til testinstitutter

For alle nødvendige oplysninger til test, send en e-mail til:

info.test@dishwasher-production.com

Skriv produktnummeret (PNC) ned, som findes på mærkepladen.

5. TILVALG



Slå tilvalgene til eller fra, før et program startes. Du kan ikke slå tilvalgene til eller fra, mens opvaskeprogrammet kører.



Hvis der er indstillet et eller flere tilvalg, skal du kontrollere, at de relaterede kontrollamper er tændt, inden programmet starter.

5.1 EnergySaver

Dette tilvalg reducerer temperaturen under den sidste skyllefase.

Brugen af dette tilvalg mindsker energiforbruget (op til 25%) og programvarigheden.

Opvasken kan være våd, når programmet er slut.

Sådan aktiveres EnergySaver-tilvalget

1. Tryk på **Option**, indtil EnergySaver-lampen tændes. På displayet kan du se opdateringen af programvarigheden.
 - Hvis tilvalget ikke findes til programmet, lyser den tilhørende kontrollampe ikke.

5.2 Multitab

Brug kun dette tilvalg, når du anvender multitabletter.

Dette tilvalg stopper automatisk brugen af afspændingsmiddel og salt. De tilhørende kontrollamper forbliver slukkede.

Programmets varighed kan blive forøget.

Sådan aktiveres Multitab-tilvalget

1. Tryk på tænd-/sluk-knappen for at aktivere apparatet.
2. Tryk på **Option**, indtil Multitab-lampen tændes.

Tilvalget forbliver aktiveret, indtil du slår det fra. Tryk på **Option**, indtil Multitab-lampen slukkes.

Hvis du stopper med at bruge multitabletter, skal du udføre følgende trin, før du begynder at bruge separat opvaskemiddel, afspændingsmiddel og filtersalt:

1. Deaktivering af Multitab-tilvalget.
2. Indstilling af blødgøringsanlæg til højeste niveau.
3. Sørg for, at saltbeholderen og beholderen til afspændingsmiddel er fuld.
4. Start det korteste program med et skylletrin uden opvaskemiddel og med tom maskine.
5. Indstil blødgøringsanlægget.
6. Juster doseringen af afspændingsmiddel.

5.3 MyFavourite

Med dette tilvalg kan du indstille og gemme det program, som du bruger hyppigst.



Du kan kun gemme 1 program ad gangen. En ny indstilling sletter den foregående.

Sådan gemmes et program i hukommelsen

1. Tryk på tænd-/sluk-knappen for at aktivere apparatet.
2. Indstil det program, du ønsker at gemme. Du kan også indstille relevante tilvalg sammen med programmet. Det er ikke muligt at gemme tilvalgene Multitab og Delay.
3. Tryk på **Program** og **Delay**, og hold dem nede samtidigt, indtil programlamperne og tilvalgslamperne begynder at blinke.

Sådan indstiller du MyFavourite-programmet

1. Tryk på **Program**, og hold den nede, indtil lamperne for MyFavourite-programmet og tilvalget tændes

- Displayet viser programmets varighed.

5.4 Lydsignaler

Lydsignalerne aktiveres, når der er en fejl i apparatet, eller når der sker en justering af blødgøringsanlæggets niveau. Lydsignalerne kan ikke slås fra.

Der lyder også et lydsignal, når programmet er slut. Dette lydsignal er som standard frakoblet, men det kan aktiveres.

Sådan aktiverer du lydsignalet for programslut

1. Tryk på tænd-/sluk-knappen for at aktivere apparatet.
2. Tryk på **Program** og **Option**, og hold dem nede samtidigt i få sekunder.
3. Tryk på **Delay** og **Start**, og hold dem nede samtidigt, indtil programlamper-

ne **ECO**, **AUTO** og  begynder at blinke.

4. Tryk på **Delay**.

- Programlamperne **ECO** og **AUTO** slukkes.
- Programlampen  bliver ved med at blinke.
- Displayet viser den aktuelle indstilling.

1b Lydsignal tændt

0b Lydsignal slukket

5. Tryk på **Delay** for at ændre indstillingen.

6. Tryk på tænd-/sluk-knappen for at deaktivere apparatet og bekræfte indstillingen.

6. FØR IBRUGTAGNING

1. Kontrollér, om det indstillede niveau for blødgøringsanlægget passer til det lokale vands hårdhedsgrad. Hvis ikke, skal blødgøringsanlægget indstilles. Kontakt det lokale vandværk angående det lokale vands hårdhed.
2. Fyld saltbeholderen.
3. Fyld beholderen til afspændingsmiddel.
4. Åbn for vandhanen.
5. Der kan være rester af snavs fra opvasken i maskinen. Start et program for at fjerne dem. Brug ikke opvaskemiddel, og fyld ikke noget i kurvene.



Hvis du bruger multitabletter, skal du slå tilvalget Multitab til.

6.1 Indstil blødgøringsanlægget

Hårdhedsgrad			Indstilling af blødgøringsanlæg		
Tysk grader (°dH)	Fransk grader (°fH)	mmol/l	Clarke grader	Manuel	Elektronisk
51 - 70	91 - 125	9.1 - 12.5	64 - 88	2 1)	10
43 - 50	76 - 90	7.6 - 9.0	53 - 63	2 1)	9
37 - 42	65 - 75	6.5 - 7.5	46 - 52	2 1)	8
29 - 36	51 - 64	5.1 - 6.4	36 - 45	2 1)	7
23 - 28	40 - 50	4.0 - 5.0	28 - 35	2 1)	6
19 - 22	33 - 39	3.3 - 3.9	23 - 27	2 1)	5 1)

Hårdhedsgrad				Indstilling af blødgøringsanlæg	
Tysk grader (°dH)	Fransk grader (°fH)	mmol/l	Clarke grader	Manuel	Elektronisk
15 - 18	26 - 32	2.6 - 3.2	18 - 22	1	4
11 - 14	19 - 25	1.9 - 2.5	13 - 17	1	3
4 - 10	7 - 18	0.7 - 1.8	5 - 12	1	2
< 4	< 7	< 0.7	< 5	1 ²⁾	1 ²⁾

1) Fabriksindstilling.

2) Brug ikke salt på dette niveau.



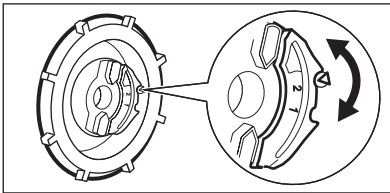

Blødgøringsanlægget skal både indstilles manuelt og elektronisk.

Manuel indstilling



Sæt knappen til justering af hårdhedsgrad i position 1 eller 2.

Elektronisk indstilling

- Tryk på tænd-/sluk-knappen for at aktivere apparatet.
- Tryk på **Program** og **Option**, og hold dem nede samtidigt i få sekunder.
- Tryk på **Delay** og **Start**, og hold dem nede samtidigt, indtil programlamperne **ECO**, **AUTO** og  begynder at blinke.
- Tryk på **Program**.
 - Programlamperne **AUTO** og  slukkes.

- Programlampen **ECO** bliver ved med at blinke.
- Lydsignalerne er i gang. Eksempelvis fem lydsignaler med pause mellem = niveau 5.
- Displayet viser den aktuelle indstilling af blødgøringsanlægget. F.eks. **5 L** = niveau 5.
- Tryk på **Program** en eller flere gange for at skifte indstillingen.
- Tryk på tænd-/sluk-knappen for at deaktivere apparatet og bekræfte indstillingen.

6.2 Påfyldning af saltbeholderen

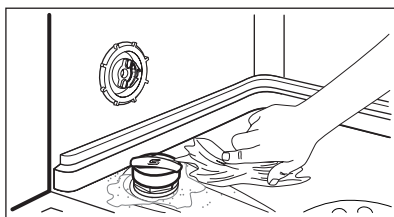
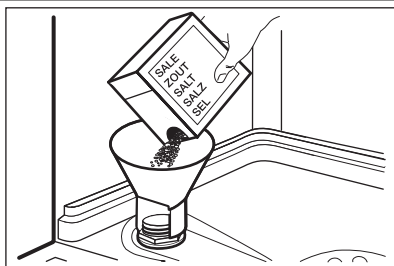

1. Drej hættten mod uret for at åbne saltbeholderen.
2. Hæld en liter vand i saltbeholderen (kun første gang).
3. Fyld saltbeholderen op med filtersalt.
4. Fjern salt rundt om saltbeholderens åbning.
5. Luk saltbeholderen ved at dreje hættten med uret.



BEMÆRK

Der kan løbe vand og salt ud fra saltbeholderen, når du fylder den. Risiko for korrosion. Start et program efter at have fyldt saltbeholderen for at undgå dette.

6.3 Påfyldning af beholderen til afspændingsmiddel

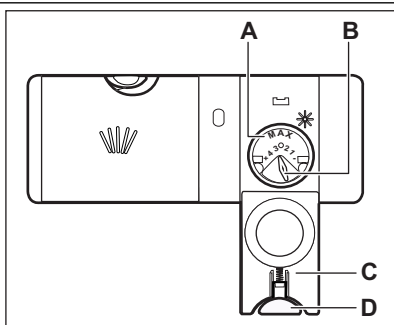

1. Tryk på udløserknappen (D) for at åbne låget (C).
2. Fyld kun beholderen til afspændingsmiddel (A) op til "max"-mærket.
3. Tør spildt afspændingsmiddel op med en sugende klud, så der ikke dannes for meget skum.
4. Luk låget. Sørg for, at udløserknappen låses på plads.



Du kan stille vælgerknappen for mængden (B) mellem position 1 (laveste mængde) og position 4 (største mængde).

7. DAGLIG BRUG

1. Åbn for vandhanen.
2. Tryk på tænd-/sluk-knappen for at aktivere apparatet.
 - Hvis lampen for salt er tændt, så påfyld saltbeholderen.
 - Fyld beholderen til afspændingsmiddel, hvis lampen for afspændingsmiddel lyser.
3. Fyld kurvene.
4. Påfyld opvaskemiddel.
5. Vælg og start det rette program til opvaskens art og graden af snavs.

7.1 Brug af opvaskemiddel

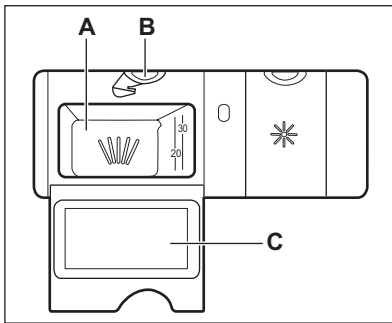

1. Tryk på udløserknappen (**B**) for at åbne låget (**C**).
2. Fyld opvaskemiddel i rummet til opvaskemiddel (**A**).
3. Hvis opvaskeprogrammet har et trin med forvask, anbringes en lille mængde opvaskemiddel på den inderste del af apparatets låge.
4. Læg tabletten i rummet til opvaskemiddel (**A**), hvis du bruger opvaske-tabs.
5. Luk låget. Sørg for, at udløserknappen låses på plads.

7.2 Indstilling og start af et program

Auto Off-funktionen

For at mindske energiforbruget slukker denne funktion automatisk for apparatet efter nogle få minutter efter, når:

- Du ikke har lukket lågen.
- Du ikke har trykket på **Start** for at starte programmet.
- Programmet er færdigt.

Start af et program uden udskudt start

1. Åbn for vandhanen.
2. Tryk på tænd-/sluk-knappen for at aktivere apparatet. Lampen og varigheden for det sidst indstillede program lyser.
3. Luk apparatets låge.
4. Indstil et program.
 - Hvis du vil starte det sidst indstillede program, skal du trykke på **Start**.
 - Hvis du vil indstille MyFavourite-programmet, skal du trykke på **Program** og holde den nede, indtil lamperne, der har relation til MyFavourite-programmet og tilvalgene tændes.
 - Hvis du vil indstille et andet program, skal du trykke på **Program** flere gange, indtil lampen for det relevante program tændes. Du kan også indstille de relevante tilvalg.

Displayet viser programmets varighed.

5. Tryk på **Start** for at starte programmet.
 - Lampen for vaskefasen lyser.
 - Programmets varighed begynder at gå ned i trin på 1 minut.

Start af et program med udskudt start

1. Indstil programmet.
2. Tryk på **Delay** en eller flere gange, indtil displayet viser den ønskede udskydelse (fra 1-24 timer).
3. Nedtællingen begynder automatisk. Når nedtællingen er afsluttet. Programmet starter.

Åbning af lågen, mens apparatet er i gang

Hvis du åbner lågen, stopper apparatet. Når lågen lukkes igen, fortsætter apparatet fra det sted, hvor det blev afbrudt.

Annullering af den udskudte start, mens nedtællingen er i gang

1. Tryk på **Program** og **Option**, og hold dem nede samtidigt, indtil varigheden for det indstillede program lyser.
2. Tryk på **Start** for at starte programmet.



Annullering af udskudt start annullerer også de indstillede tilvalg (undtagen Multitab). Sørg for, før du trykker på **Start**, at indstille tilvalgene igen.

Annullering af program

Tryk på **Program** og **Option**, og hold dem nede samtidigt i få sekunder.



Sørg for, at der er opvaskemiddel i beholderen til opvaskemiddel, inden der startes et nyt program.

Ved programslut

Når programmet er færdigt, viser displayet 0:00.

- Kontrollamperne for programstatus slukkes.

- Programlampen fortsætter med at lyse.

1. Tryk på tænd/sluk-knappen, eller vent på, at Auto Off-funktionen slukker apparatet automatisk.
2. Luk for vandhanen.

Vigtigt!

- Lad opvasken køle af, før du tager den ud af apparatet. Tallerkener m.m. er skrøbelige, når de er meget varme.
- Tøm først nederste kurv og derefter øverste kurv.
- Der kan være vand på apparatets sider og låge. Det rustfri stål køler hurtigere af end tallerkenerne.

8. RÅD

8.1 Blødgøringsmiddel

Hårdt vand indeholder en høj mængde af mineraler, som kan skade apparatet og give dårlige opvaskeresultater. Blødgøringsanlægget neutraliserer disse mineraler.

Filtersaltet holder blødgøringsanlægget rent og i god stand. Det er vigtigt at vælge det rette niveau for blødgøringsmidlet. Det sikrer, at blødgøringsanlægget bruger den korrekte mængde filtersalt og vand.

8.2 Brug af salt, afspændingsmiddel og opvaskemiddel

- Brug kun salt, afspændingsmiddel og opvaskemiddel til opvaskemaskine. Andre produkter kan skade apparatet.
- Afspændingsmidlet hjælper med at tørre servicet under den sidste skyllefase, så det ikke får striber og pletter.
- Multitabletterne indeholder opvaskevaskemiddel, afspændingsmiddel og andre tilsætningsmidler. Sørg for, at disse opvasketabs kan anvendes til det lokale vands hårdhedsgrad. Se vejledningerne på produktets emballage.

Hvis du ønsker at bruge disse tabs ud fra den gældende hårdhedsgrad af vandet, skal du også bruge filtersalt. Tænd først for Multitab-tilvalget, og justér derefter blødgøringsanlægget til vandets hårdhedsgrad i dit område, og brug filtersalt.

- Opvasketabs opløses ikke helt med korte programmer. Det anbefales, at du benytter opvasketabs til lange programmer for at undgå rester af opvaskemidler på bordservicet.



Brug ikke mere end den angivne mængde. Følg anvisningerne på opvaskemidlets emballage.

8.3 Fyldning af kurvene



Se den medfølgende folder med eksempler på, hvordan du fylder kurvene.

- Brug kun apparatet til at vaske genstande, som kan vaskes i opvaskemaskine.
- Kom ikke genstande af træ, horn, aluminium, tin og kobber i opvaskemaskinen.
- Anbring ikke ting i opvaskemaskinen, som kan opsuge vand (svampe, klude).

- Fjern tiloversbleven mad fra tingene.
- For nemt at fjerne tiloversbleven brændt mad skal du sætte gryder og pander i vand, før du anbringer dem i maskinen.
- Stil hule ting (f.eks. kopper, glas og gryder) med åbningen nedad.
- Sørg for, at bestik og tallerkener m.m. ikke står tæt op ad hinanden. Bland skeer med andet bestik.
- Sørg for, at glas ikke rører andre glas
- Læg de små ting i bestikkurven.
- Læg de lette ting i øverste kurv. Sørg for, at de ikke kan flytte sig.
- Sørg for, at spulearmene kan bevæge sig frit, før du starter et opvaskeprogram.

8.4 Før programmet startes

Kontroller, at:

- Filtre er rene og korrekt sat i.
- Spulearmene ikke er tilstoppet.
- Genstandene er lagt korrekt i kurvene.
- Det valgte program passer til opvaskens art og graden af snavs.
- Der anvendes den rette mængde opvaskemiddel.
- Der opvaskesalt og afspændingsmiddel (medmindre du bruger multitabletter).
- Hætten til saltbeholderen er spændt.

9. VEDLIGEHOLDELSE OG RENGØRING



ADVARSEL

Sluk for apparatet, og tag stikket ud af kontakten inden vedligeholdelse.



Tilsmudsede filtre og tilstoppede spulearme forringer vaskeresultaterne. Kontrollér dem jævnligt og rengør dem, om nødvendigt.

9.1 Rengøring af filtre

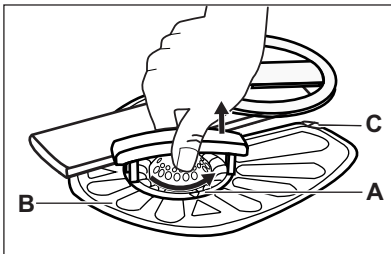

1. Drej filteret (A) mod uret, og tag det ud.

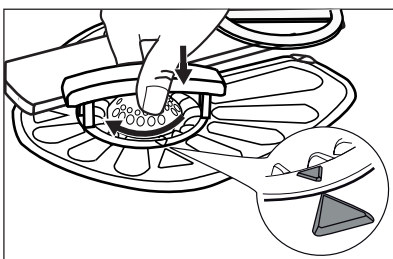
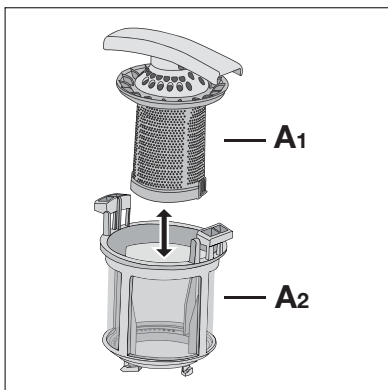

2. Filteret (A) skilles ad ved at trække delen (A1) og (A2) fra hinanden.
3. Fjern filteret (B).
4. Vask filteret med vand.
5. Sæt filteret (B) på plads. Sørg for, at det samles korrekt under de to skinner (C).

6. Saml filteret (A), og sæt det på plads i filteret (B). Drej det med uret, indtil det klikker på plads.



Hvis filtrene sidder forkert, kan det give dårlige opvaskeresultater og beskadige apparatet.

9.2 Rengøring af spulearme

Fjern ikke spulearmene.

Hvis hullerne i spulearmene tilstoppes, kan det tiloversblevne snavs fjernes med en tynd, spids genstand.

9.3 Udvendig rengøring

Rengør apparatet med en fugtig, blød klud.

Brug kun et neutralt rengøringsmiddel. Brug ikke slibende midler, skuresvampe eller opløsningsmidler.

10. FEJLFINDING

Apparatet starter ikke eller stopper under drift.

Se følgende information for at finde en løsning på et problem, inden du kontakter service.

Ved visse fejlfunktioner viser displayet en alarmkode:

- **,10** - Apparatet tager ikke vand ind.

- **,20** - Apparatet tømmer ikke for vand.
- **,30** - Overløbsikringen er tændt



ADVARSEL

Sluk for apparatet, inden du udfører eftersynet.

Fejl	Mulig løsning
Du kan ikke tænde for maskinen.	Sørg for, at netstikket er sat rigtigt i stikkontakten.

Fejl	Mulig løsning
	Kontroller, at der ikke er sprunget en sikring i sikringsboksen.
Programmet starter ikke.	Kontroller, at maskinens låge er lukket.
	Tryk på Start .
	Hvis den udskudte start er indstillet, kan du annullere indstillingen eller vente på, at nedtællingen er færdig.
Apparatet ikke tager vand ind.	Kontroller, at der er åbnet for vandhanen.
	Sørg for, at vandtrykket ikke er for lavt. Kontakt det lokale vandværk for at få disse oplysninger.
	Kontroller, at vandhanen ikke er tilstoppet.
	Sørg for, at filteret i tilløbsslangen ikke er tilstoppet.
	Kontroller, at tilløbsslangen ikke er knækket eller bøjet.
Apparatets tømmes ikke for vand.	Kontrollér, at vaskens vandlås ikke er tilstoppet.
	Kontroller, at afløbsslangen ikke er knækket eller bøjet.
Overløbssikringen er blevet udløst.	Luk for vandhanen, og kontakt det lokale servicecenter.

Tænd for maskinen, når det er kontrolleret. Programmet fortsætter fra det punkt, hvor det blev afbrudt.
 Kontakt det lokale servicecenter, hvis problemet opstår igen.
 Kontakt det lokale servicecenter, hvis displayet viser andre alarmkoder.

10.1 Opvaske- og tørringsresultaterne er utilfredsstillende

Hvidlige striber eller en blålig belægning på glas og service.

- Der er for meget afspændingsmiddel. Juster afspændingsmiddelvælgeren til et lavere niveau.
- Der er brugt for meget opvaskemiddel.

Pletter og tørre vandstænk på glas og tallerkner

- Der er for lidt afspændingsmiddel. Juster afspændingsmiddelvælgeren til et højere niveau.

- Det kan skyldes kvaliteten af opvaskemidlet.

Tallerkner er våde



- Programmet er uden tørring eller tørring ved lav temperatur.
- Beholderen til afspændingsmiddel er tom.
- Det kan skyldes kvaliteten af afspændingsmidlet.
- Det kan skyldes kvaliteten af Multitabletterne. Prøv et andet mærke eller aktiver beholderen til afspændingsmidlet sammen med multitabletterne.





Læs 'VEJLEDNING OG TIPS' om andre mulige årsager.

10.2 Sådan aktiveres beholderen til afspændingsmiddel

Du kan kun aktivere beholderen til afspændingsmiddel, når tilvalget Multitab er aktiveret.

1. Tryk på tænd-/sluk-knappen for at aktivere apparatet.
2. Tryk på **Program** og **Option**, og hold dem nede samtidigt i få sekunder.
3. Tryk på **Delay** og **Start**, og hold dem nede samtidigt, indtil programlamperne **ECO**, **AUTO** og  begynder at blinke.
4. Tryk på **Option**.
 - Programlamperne **ECO** og  slukkes.
 - Programlampe **AUTO** bliver ved med at blinke.
 - Displayet viser den aktuelle indstilling.

	Beholder til afspændingsmiddel ikke aktiveret
	Beholder til afspændingsmiddel aktiveret

5. Tryk på **Option** for at ændre indstillingen.
6. Tryk på tænd-/sluk-knappen for at deaktivere apparatet og bekræfte indstillingen.
7. Juster doseringen af afspændingsmiddel.
8. Fyld beholderen til afspændingsmiddel.

11. TEKNISK INFORMATION

Mål	Højde/Bredde/Dybde (mm)	446 / 818 - 878 / 580
Tilslutning, el	Se typeskiltet.	
	Spænding	220-240 V
	Frekvens	50 Hz
Vandtilførsels tryk	Min. / maks. (bar / MPa)	(0.5 / 0.05) / (8 / 0.8)
Vandtilførsel ¹⁾	Koldt vand eller varmt vand ²⁾	Maks. 60 °C
Kapacitet	Antal kuverter	9
Strømforbrug	Efterladt tændt-tilstand	0.10 W
	Sluk-tilstand	0.10 W

¹⁾ Forbind tilløbsslangen til en vandtilslutning/lukkeventil med et 3/4"-gevind.

²⁾ Hvis det varme vand leveres af alternative energikilder (f.eks. solfangere, solceller eller vindenergi), bruges tilslutning til varmt vand for at spare på energien.

12. MILJØHENSYN

Genbrug materialer med symbolet  . Anbring emballagematerialet i passende beholdere til genbrug. Hjælp med at beskytte miljøet og menneskelig sundhed samt at genbruge affald af elektriske og elektroniske

apparater. Kasser ikke apparater, der er mærket med symbolet  , sammen med husholdningsaffaldet. Lever produktet tilbage til din lokale genbrugsplads eller kontakt din kommune.

SISÄLLYS

1. TURVALLISUUSOHJEET	18
2. LAITTEEN KUVAUS	19
3. KÄYTTÖPANEELI	20
4. OHJELMAT	21
5. LISÄTOIMINNOT	22
6. KÄYTTÖÖNOTTO	23
7. PÄIVITTÄINEN KÄYTTÖ	25
8. VIHJEITÄ JA NEUVOJA	27
9. HOITO JA PUHDISTUS	28
10. VIANMÄÄRITYS	29
11. TEKNISET TIEDOT	31
12. YMPÄRISTÖNSUOJELU	31

WE'RE THINKING OF YOU

Kiitämme teitä Electrolux-laitteen hankinnasta. Olette valinneet tuotteen, joka perustuu vuosikymmenien aikana saatuun kokemukseen ja innovaatioon. Kekseliäs ja tyylikäs laite, joka on suunniteltu teitä ajatellen. Laitetta käyttäessänne voitte olla aina varma erinomaisista tuloksista.

Tervetuloa Electroluxin maailmaan.

Vieraile verkkosivullamme:



Saadaksesi käyttöön liittyviä neuvoja, esitteitä, vianmääritysohjeita ja huolto-ohjeita:
www.electrolux.com



Tuotteen rekisteröimiseksi parempaa huoltoa varten:
www.electrolux.com/productregistration



Ostaaksesi laitteesi lisävarusteita, kulutusosia ja alkuperäisiä varaosia:
www.electrolux.com/shop

KULUTTAJANEUVONTA JA HUOLTO

Suosittellemme alkuperäisten varaosien käyttöä.

Pidä seuraavat tiedot saatavilla ottaessasi yhteyttä valtuutettuun huoltoliikkeeseen.

Kyseiset tiedot löytyvät laitteen arvokilvestä. Malli, tuotenumero, sarjanumero.



Varoitukset/huomautukset ja turvallisuusohjeet.



Yleistietoja ja vinkkejä



Ympäristönsuojeluohjeita

Oikeus muutoksiin pidätetään.

1. TURVALLISUUSOHJEET

Lue laitteen mukana toimitetut ohjeet ennen laitteen asennusta ja käyttöä. Valmistaja ei ota vastuuta henkilö- tai omaisuusvahingoista, jotka aiheutuvat laitteen virheellisestä asennuksesta tai käytöstä. Pidä ohjeet aina laitteen mukana tulevia käyttökertoja varten.

1.1 Lasten ja taitamattomien henkilöiden turvallisuus



VAROITUS!

Tukehtumis-, henkilövamma- tai pysyvän vammautumisen vaara.

- Laitetta ei saa antaa fyysisesti tai aisteiltaan rajoittuneiden tai muulla tavalla taitamattomien tai kokemattomien henkilöiden, ei myöskään lasten, käyttöön ellei heidän turvallisuudestaan vastuussa oleva henkilö valvo ja opasta heitä laitteen käytössä.
- Älä anna lasten leikkiä laitteella.
- Pidä kaikki pakkausmateriaalit lasten ulottumattomissa.
- Pidä kaikki pesuaineet lasten ulottumattomissa.
- Pidä lapset ja kotieläimet poissa laitteen luukun luota silloin, kun se on auki.

1.2 Asennus

- Poista kaikki pakkausmateriaalit.
- Vaurioitunutta laitetta ei saa asentaa tai käyttää.
- Jäätymisvaurioriskin vuoksi laitetta ei saa asentaa tilaan tai käyttää tilassa, jossa lämpötila on alle 0 °C.
- Noudata koneen mukana toimitettuja ohjeita.
- Varmista, että laite asennetaan turvallisten rakenteiden alapuolelle ja lähelle.

Sähköliitäntä



VAROITUS!

Tulipalo- ja sähköiskuvaara.

- Laite on kytkettävä maadoitettuun pistorasiaan.
- Varmista, että arvokilven sähkötiedot vastaavat kotitalouden sähköverkon ar-

voja. Ota muussa tapauksessa yhteyttä sähköasentajaan.

- Kytke pistoke maadoitettuun pistorasiaan.
- Älä käytä jakorasioita tai jatkojohtoja.
- Varmista, ettei pistoke ja virtajohto vaurioidu. Ota yhteyttä huoltoliikkeeseen tai sähköasentajaan vaurioituneen virtajohdon vaihtamiseksi.
- Kytke pistoke pistorasiaan vasta asennuksen jälkeen. Varmista, että laitteen verkkovirtakytkentä on ulottuvilla laitteen asennuksen jälkeen.
- Älä vedä virtajohdosta pistoketta irrottaessasi. Vedä aina pistokkeesta.
- Älä koske virtajohtoon tai pistokkeeseen märillä käsillä.
- Tämä kodinkone vastaa Euroopan yhteisön direktiivejä.

Vesiliitäntä

- Varmista, etteivät vesiletkut vaurioidu.
- Laite tulee liittää vesijohtoverkkoon pakkauksen mukana toimitettua uutta letkua käyttäen. Vanhaa letkua ei saa käyttää uudelleen.
- Ennen laitteen liittämistä uusiin putkiin tai putkiin, joita ei ole käytetty pitkään aikaan, anna veden valua, kunnes se on puhdasta.
- Laitteen ensimmäisellä käyttökerralla tulee varmistaa, ettei laitteessa ole vuotoja.

1.3 Käyttö

- Laite on tarkoitettu käytettäväksi kotiympäristöissä ja vastaavissa ympäristöissä, kuten:
 - henkilöstön keittiöympäristöt liikkeissä, toimistoissa ja muissa työympäristöissä
 - maatalot
 - hotellien, motellien ja muiden majatalojen asiakkaiden käyttöympäristöt
 - majoitus ja aamiaisen -ympäristöt.



VAROITUS!

Henkilövahinkojen, palovammojen tai sähköiskujen tai tulipalon vaara.

- Älä muuta laitteen teknisiä ominaisuuksia.
- Aseta veitset ja teräväpäiset ruokailuvälineet ruokailuvälinekoriin teräpuoli alapäin tai vaakasuoraan asentoon.
- Älä pidä laitteen luukkuja auki ilman valvontaa, jotta siihen ei kompastuta.
- Älä istu tai seiso avoimen luukun päällä.
- Konetiskiaineet ovat vaarallisia. Lue konetiskiaineen pakkauksen turvallisuusohjeet.
- Älä juo laitteessa olevaa vettä tai leiki sillä.
- Älä poista astioita laitteesta, ennen kuin ohjelma on päättynyt. Astioissa voi olla pesuainejäämiä.
- Laitteesta voi tulla kuumaa höyryä, jos luukku avataan ohjelman ollessa käynnissä.
- Älä aseta laitteeseen, sen lähelle tai päälle syttyviä tuotteita tai syttyisiin tuotteisiin kostutettuja esineitä.
- Älä suihkuta vettä tai käytä höyryä laitteen puhdistamiseen.

1.4 Hävittäminen



VAROITUS!

Tällöin on olemassa henkilövahinko- tai tukehtumisvaara.

- Irrota pistoke pistorasiasta.
- Leikkaa johto irti ja hävitä se.
- Poista luukun lukitus, jotta lapset ja eläimet eivät voisi jäädä kiinni laitteen sisälle.

2. LAITTEEN KUVAUS

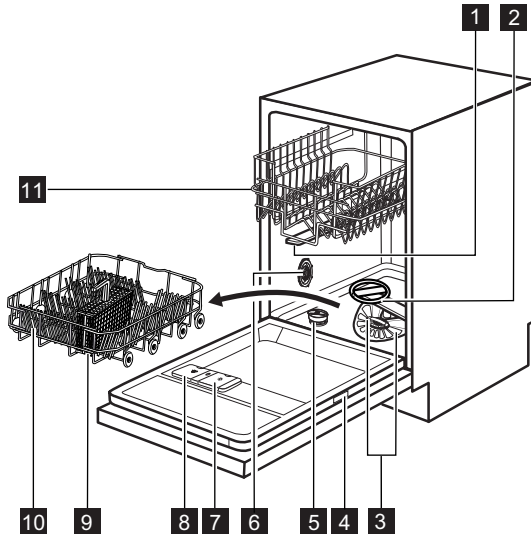

- | | |
|-------------------------------|---------------------------------|
| 1 Ylempi suihkuvarsi | 7 Huuhtelukirkastelokero |
| 2 Alempi suihkuvarsi | 8 Pesuainelokero |
| 3 Sihdit | 9 Ruokailuvälinekori |
| 4 Arvokilpi | 10 Alakori |
| 5 Suolasäiliö | 11 Yläkori |
| 6 Vedenkovuuden säädin | |

3. KÄYTTÖPANEELI

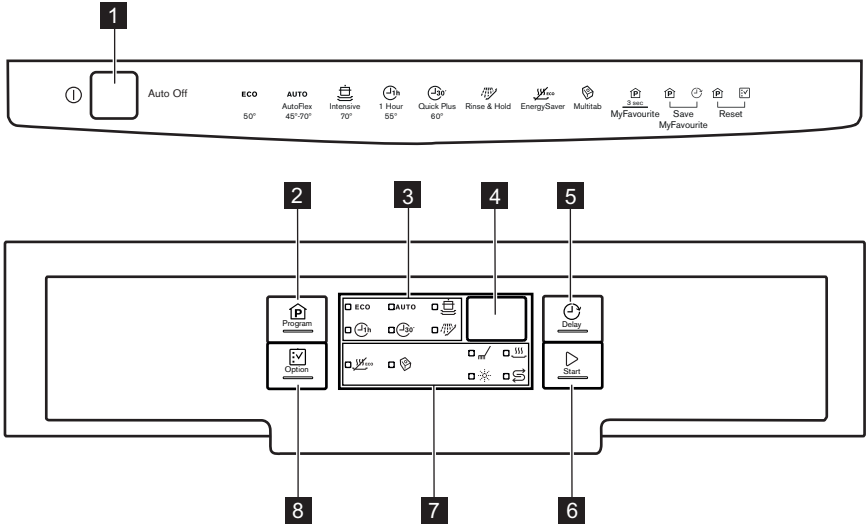

1 Virtapainike

2 **Program** -painike

3 Ohjelman merkkivalot

4 Näyttö

5 **Delay** -painike





6 **Start** -painike

7 Merkkivalot

8 **Option** -painike

Merkkivalot	Kuvaus
	Pesuvaiheen merkkivalo. Palaa pesu- ja huuhteluvaiheen aikana.
	Kuivausvaiheen merkkivalo. Syttyy, kun kuivausvaihe on käynnissä.
	Suolan merkkivalo. Merkkivalo on sammunut, kun ohjelma on toiminnassa.
	Huuhtelukirkasteen merkkivalo. Merkkivalo on sammunut, kun ohjelma on toiminnassa.
	Multitab -merkkivalo.
	EnergySaver -merkkivalo.

4. OHJELMAT

Ohjelma	Likaisuusaste Pestävät astiat	Ohjelma- vaiheet	Lisätoiminnot
ECO 1)	Normaalillikaiset astiat Ruokailuastiat ja ruokailuvälineet	Esipesu Varsinainen pesu 50 °C Huuhtelut Kuivaus	EnergySaver
AUTO 2)	Kaikki Ruokailuastiat, ruokailuvälineet, kattilat ja pannut	Esipesu Pesu lämpötilalla 45 °C - 70 °C Huuhtelut Kuivaus	EnergySaver
	Erittäin likaiset astiat Ruokailuastiat, ruokailuvälineet, kattilat ja pannut	Esipesu Varsinainen pesu 70 °C Huuhtelut Kuivaus	EnergySaver
	Normaalillikaiset astiat Ruokailuastiat ja ruokailuvälineet	Varsinainen pesu 55 °C Huuhtelut	
	Tuore liika Ruokailuastiat ja ruokailuvälineet	Varsinainen pesu 60 °C Huuhtelut	
	Kaikki	Esipesu	



1) Tämä ohjelma pesee normaalillikaiset astiat ja ruokailuvälineet tehokkaimmilla veden- ja energiankulutuksella. (Tämä on testilaitoksien standardiohjelma).

2) Laite tunnistaa likaisuusasteen ja korissa olevien välineiden määrän. Se säätää automaattisesti lämpötilan ja veden määrän, energiankulutuksen ja ohjelman keston.

3) Tämän ohjelman avulla voit pestä astiat, joissa on tuoretta likaa. Se tarjoaa hyvät pesutulokset lyhyessä ajassa.

4) Käytä tätä ohjelmaa astioiden nopeaan huuhteluun. Tämä estää ruokajäämien kiinnittymisen astioihin ja epämiellyttävien hajujen muodostumisen koneeseen. Älä käytä pesuainetta tämän ohjelman aikana.

Kulutusravot

Ohjelma ¹⁾	Kesto aika (min)	Energia (kWh)	Vesi (l)
ECO	170 - 190	0.7 - 0.8	8 - 9
AUTO	40 - 150	0.5 - 1.2	6 - 11
	140 - 150	1.1 - 1.2	10 - 11
	40 - 50	0.8 - 0.9	8 - 9
	30	0.8	7

Ohjelma ¹⁾	Kesto-aika (min)	Energia (kWh)	Vesi (l)
	10	0.010	4

1) Arvot voivat vaihdella paineen ja veden lämpötilan, energiansyötön vaihteluiden, lisätoimintojen ja astioiden määrän mukaisesti.

Tietoja testilaitokselle

Pyydä kaikki vaaditut testitiedot osoitteesta:

info.test@dishwasher-production.com

Kirjoita ylös tuotenumero (PNC), joka löytyy arvokilvestä.

5. LISÄTOIMINNOT



Ota lisätoiminnot käyttöön tai poista se käytöstä ennen ohjelman käynnistämistä. Lisätoimintoja ei voida ottaa käyttöön tai poistaa käytöstä ohjelman ollessa käynnissä.



Jos yksi tai useampi lisätoiminto on asetettu, tarkista että vastaavat merkkivalot palavat ennen ohjelman käynnistymistä.

5.1 EnergySaver

Tämä lisätoiminto alentaa viimeisen huuhteluvaiheen lämpötilaa.

Tämä lisätoiminto vähentää energiankulutusta (jopa 25 %) ja lyhentää ohjelman kestoa.

Astiat voivat olla märkiä ohjelman lopussa.

EnergySaver-lisätoiminnon kytkeminen toimintaan

1. Paina **Option**-painiketta, kunnes merkkivalo EnergySaver syttyy. Näytössä näkyy päivitetty ohjelman kesto.
 - Jos lisätoimintoa ei ole saatavilla ohjelmaan, vastaava merkkivalo ei syty.

5.2 Multitab

Ota tämä lisätoiminto käyttöön vain silloin, kun käytät yhdistelmäpesuainetabletteja. Tämä lisätoiminto poistaa käytöstä huuhtelukirkasteen ja suolan annostelun. Vastaavat merkkivalot ovat sammuneet. Ohjelman kesto kasvaa.

Multitab-lisätoiminnon kytkeminen toimintaan

1. Kytke laite toimintaan painamalla virtapainiketta.
2. Paina **Option**-painiketta, kunnes merkkivalo Multitab syttyy. Lisätoiminto pysyy päällä, kunnes se kytketään pois toiminnasta. Paina **Option**-painiketta, kunnes Multitab-merkkivalo sammuu.

Jos yhdistelmätablettien käyttö lopetetaan, suorita seuraavat toimenpiteet ennen kuin aloitat käyttämään konetiskiainetta, huuhtelukirkastetta ja astianpesukoneen suolaa erikseen:

1. Poista Multitab-lisätoiminto käytöstä.
2. Aseta vedenpehennin korkeimpaan asetukseen.
3. Varmista, että suolasäiliö ja huuhtelukirkastelokero on täytetty täyteen.
4. Käynnistä lyhin ohjelma huuhteluvaiheella, älä käytä pesuainetta ja anna koneen käydä ilman astioita.
5. Säädä vedenpehennin alueesi veden kovuuden mukaan.
6. Säädä huuhtelukirkasteen määrä.

5.3 MyFavourite

Tämän lisätoiminnon avulla voit asettaa ja tallentaa eniten käyttämäsi ohjelman.



Voit tallentaa vain yhden ohjelman kerralla. Uusi asetus peruuttaa edellisen.

Ohjelman tallentaminen

1. Kytke laite toimintaan painamalla virtapainiketta.
2. Aseta ohjelma, jonka haluat tallentaa. Voit asettaa ohjelman yhteydessä myös käytettävissä olevia lisätoimintoja. Lisätoimintoja Multitab ja Delay ei voida tallentaa.
3. Paina ja pidä alhaalla samanaikaisesti painiketta **Program** ja **Delay**, kunnes ohjelman ja lisätoimintojen merkkivalot alkavat vilkkumaan.

MyFavourite-ohjelman asettaminen



1. Paina ja pidä alhaalla painiketta **Program**, kunnes ohjelman MyFavourite ja lisävalintojen merkkivalot syttyvät.
 - Näytössä näkyy ohjelman kesto.

5.4 Äänimerkit

Äänimerkit kuuluvat, kun laitteessa on toimintahäiriö tai kun vedenpehmentimen tasoa säädetään. Äänimerkkejä ei voida poistaa käytöstä. Laitteesta kuuluu äänimerkki myös ohjelman päätyttyä. Oletuksena äänimerkki on pois käytöstä, mutta se voidaan ottaa käyttöön.

Ohjelman päättymisestä ilmoittavan äänimerkin käyttöönotto

1. Kytke laite toimintaan painamalla virtapainiketta.

2. Paina ja pidä alhaalla samanaikaisesti painiketta **Program** ja **Option** muuttaman sekunnin ajan.
3. Paina ja pidä alhaalla samanaikaisesti painiketta **Delay** ja **Start**, kunnes ohjelman merkkivalot **ECO**, **AUTO** ja  alkavat vilkkumaan.
4. Paina painiketta **Delay**.
 - Ohjelman merkkivalot **ECO** ja **AUTO** sammuvat.
 - Ohjelman merkkivalo  vilkkuu edelleen.
 - Nykyinen asetus näkyy näytössä.

ib Äänimerkki on käytössä

0b Äänimerkki on pois käytöstä

5. Voit muuttaa asetusta painamalla painiketta **Delay**.
6. Paina virtapainiketta laitteen kytkemiseksi pois päältä ja asetuksen vahvistamiseksi.

6. KÄYTTÖÖNOTTO

1. Varmista, että vedenpehmentimen taso vastaa alueesi veden kovuuutta. Sääda vedenpehmentimen tasoa tarvittaessa. Kysy paikallisen veden kovuus paikalliselta vesilaitokselta.
2. Täytä suolasäiliö.
3. Täytä huuhtelukirkastelokero.
4. Avaa vesihana.

5. Koneen sisällä voi olla valmistusjäämiä. Poista ne käynnistämällä ohjelma. Älä käytä pesuainetta tai täytä koreja.



Jos käytät yhdistelmäpesuainetabletteja, ota käyttöön Multitab-lisätoiminto.

6.1 Vedenpehmentimen säätäminen

Vedenkovuus				Vedenpehmentimen säätäminen	
Saksalaiset asteet (°dH)	Ranskalaiset asteet (°fH)	mmol/l	Clarke asteet	Manuaalinen	Elektroninen
51 - 70	91 - 125	9,1 - 12,5	64 - 88	2 ¹⁾	10
43 - 50	76 - 90	7,6 - 9,0	53 - 63	2 ¹⁾	9
37 - 42	65 - 75	6,5 - 7,5	46 - 52	2 ¹⁾	8
29 - 36	51 - 64	5,1 - 6,4	36 - 45	2 ¹⁾	7
23 - 28	40 - 50	4,0 - 5,0	28 - 35	2 ¹⁾	6
19 - 22	33 - 39	3,3 - 3,9	23 - 27	2 ¹⁾	5 ¹⁾
15 - 18	26 - 32	2,6 - 3,2	18 - 22	1	4
11 - 14	19 - 25	1,9 - 2,5	13 - 17	1	3
4 - 10	7 - 18	0,7 - 1,8	5 - 12	1	2
< 4	< 7	< 0,7	< 5	1 ²⁾	1 ²⁾

1) Tehdasasetus.

2) Älä käytä suolaa tällä tasolla.



Vedenpehmentin on asetettava sekä manuaalisesti että elektronisesti.

Manuaalinen asetus

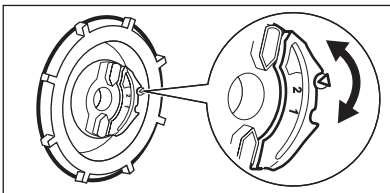

Käännä vedenkovuuden säädin asentoon 1 tai 2.

Elektroninen säätö

1. Kytke laite toimintaan painamalla virtapainiketta.
2. Paina ja pidä alhaalla samanaikaisesti painiketta **Program** ja **Option** muuttaman sekunnin ajan.
3. Paina ja pidä alhaalla samanaikaisesti painiketta **Delay** ja **Start**, kunnes ohjelman merkkivalot **ECO**, **AUTO** ja  alkavat vilkkumaan.

4. Paina painiketta **Program**.

- Ohjelman merkkivalot **AUTO** ja  sammuvat.
- Ohjelman merkkivalo **ECO** vilkkuu edelleen.
- Äänimerkit kuuluvat. Esimerkki: viisi keskeytyvää merkkiääntä = taso 5.
- Näytössä näkyy nykyinen vedenpehmentimen asetus. Esim. **5 L** = taso 5.

5. Muuta asetusta painamalla painiketta **Program** toistuvasti.

6. Paina virtapainiketta laitteen kytkemiseksi pois päältä ja asetuksen vahvistamiseksi.

6.2 Suolasäiliön täyttäminen

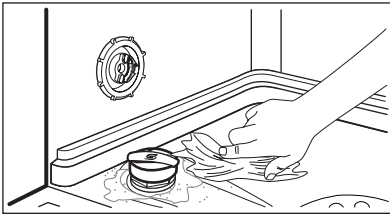
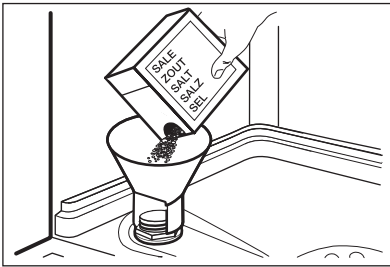

1. Avaa suolasäiliön korkki kiertämällä sitä vastapäivään.
2. Kaada suolasäiliöön 1 litra vettä (vain ensimmäisellä käyttökerralla).
3. Täytä suolasäiliö astianpesukoneille tarkoitetulla erikoissuolalla.
4. Poista suolasäiliön suun ympärille roiskunut suola.
5. Sulje suolasäiliön korkki kiertämällä sitä myötäpäivään.



HUOMIO

Vettä ja suolaa voi tulla ulos suolasäiliöstä, kun täytät sen. Korroosio on vaara. Estä korroosio käynnistämällä ohjelma suolasäiliön täyttämisen jälkeen.

6.3 Huuhtelukirkastelokeron täyttäminen

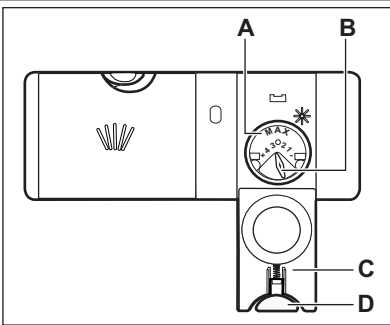

1. Avaa kansi (C) painamalla vapautuspainiketta (D).
2. Täytä huuhtelukirkastelokero (A), älä kuitenkaan ylitä merkintää 'max'.
3. Pyyhi yliroiskunut huuhtelukirkaste imukykyisellä liinalla välttääksesi liiallisen vaahdonmuodostuksen.
4. Sulje kansi. Varmista, että vapautuspainike lukittuu paikoilleen.



Voit kääntää annostelun valitsimen (B) asennon 1 (pienin määrä) ja 4 (suurin määrä) välille.

7. PÄIVITTÄINEN KÄYTTÖ

1. Avaa vesihana.
2. Kytke laite toimintaan painamalla virtapainiketta.
 - Jos suolan merkkivalo palaa, täytä suolasäiliö.
 - Jos huuhtelukirkasteen merkkivalo palaa, täytä huuhtelukirkastelokero.

3. Täytä korit.
4. Lisää konetiskiaine.
5. Aseta ja käynnistä astioiden tyyppille ja likaisuusasteelle sopiva ohjelma.

7.1 Pesuaineen käyttäminen

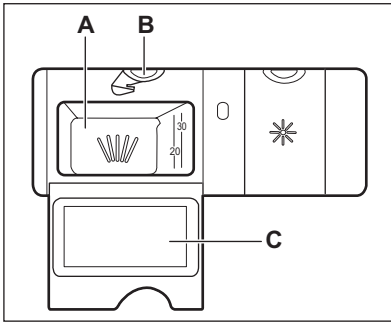

1. Avaa kansi (**C**) painamalla vapautuspainiketta (**B**).
2. Laita konetiskiaine lokeroon (**A**).
3. Jos ohjelmassa on esipesuvaihe, aseta pieni määrä konetiskiainetta luukun sisäosaan.
4. Jos käytät pesuainetabletteja, aseta pesutabletti pesuainelokeroon (**A**).
5. Sulje kansi. Varmista, että vapautuspainike lukittuu paikoilleen.

7.2 Ohjelman asettaminen ja käynnistäminen

Auto Off-toiminto

Energiankulutuksen vähentämiseksi tämä toiminto kytkee laitteen automaattisesti pois päältä muutaman minuutin kuluessa, kun:

- Luukku ei ole suljettu.
- Painiketta **Start** ei ole painettu ohjelman käynnistämiseksi.
- Ohjelma on päättynyt

Ohjelman käynnistäminen ilman ajastusta

1. Avaa vesihana.
2. Kytke laite toimintaan painamalla virtapainiketta. Viimeksi asetetun ohjelman merkkivalo ja kesto syttyvät.
3. Sulje laitteen luukku.
4. Aseta pesuohjelma.
 - Jos haluat käynnistää viimeksi asetetun ohjelman, paina **Start**.
 - Jos haluat asettaa toiminnon MyFavourite, paina ja pidä alhaalla painiketta **Program**, kunnes ohjelman MyFavourite ja lisätoimintojen merkkivalot syttyvät.
 - Jos haluat asettaa toisen ohjelman, paina painiketta **Program** toistuvasti, kunnes vastaavan ohjelman merkkivalo syttyy. Voit asettaa myös käytettävissä olevat lisätoiminnot. Näytössä näkyy ohjelman kesto.
5. Käynnistä ohjelma painamalla **Start**.

- Pesuvaiheen merkkivalo syttyy.
- Ohjelman kesto alkaa vähenemään 1 minuutin portain.

Ohjelman käynnistäminen ajastuksella

1. Valitse ohjelma.
2. Paina painiketta **Delay** toistuvasti, kunnes näytössä näkyy haluamasi ajastusaika (1 - 24 tuntia).
3. Ajanlaskenta käynnistyy automaattisesti.

Kun ajanlaskenta on päättynyt, ohjelma käynnistyy.

Luukun avaaminen laitteen ollessa toiminnassa

Jos avaat luukun, laite pysähtyy. Kun suljet luukun uudelleen, laite käynnistyy uudelleen keskeytyskohdasta.

Ajastimen peruuttaminen ajanlaskennan ollessa käynnissä

1. Paina ja pidä alhaalla samanaikaisesti painiketta **Program** ja **Option**, kunnes asetetun ohjelman kesto syttyy.
2. Käynnistä ohjelma painamalla **Start**.



Kun ajastin peruutetaan, myös asetetut lisätoiminnot peruutetaan (ei koske toimintoa Multitab). Varmista ennen painikkeen **Start** painamista, että asetet lisätoiminnot uudelleen.

Ohjelman peruuttaminen

Paina ja pidä alhaalla samanaikaisesti painiketta **Program** ja **Option** muutaman sekunnin ajan.



Varmista, että pesuainelokerossa on konetiskiainetta ennen uuden ohjelman käynnistämistä.

Ohjelman päättyessä

Kun ohjelma on päättynyt, näytössä näkyy 0:00.

- Ohjelmavaiheiden merkkivalot sammuvat.
- Ohjelman merkkivalo jää palamaan.

8. VIHJEITÄ JA NEUVOJA

8.1 Vedenpehmennin

Kovassa vedessä on huomattavasti mineraaleja, jotka voivat vahingoittaa laitetta ja aiheuttaa huonoja pesutuloksia. Vedenpehmennin neutralisoi kyseiset mineraalit. Astianpesukoneen suola pitää vedenpehmentimen puhtaana ja hyväkuntoisena. On tärkeää asettaa oikea vedenpehmentimen taso. Täten taataan, että vedenpehmentin käyttää oikeaa astianpesukoneen suolamäärää ja vesimäärää.

8.2 Suolan, huuhtelukirkasteen ja konetiskiaineen käyttö

- Käytä ainoastaan astianpesukoneeseen tarkoitettua suolaa, huuhtelukirkastetta ja konetiskiainetta. Muut tuotteet voivat vahingoittaa laitetta.
- Huuhtelukirkaste auttaa viimeisen huuhteluvaiheen aikana kuivaamaan astiat ilman raitoja ja läikkiä.
- Yhdistelmäpesuainetabletit sisältävät pesuainetta, huuhtelukirkastetta ja muita lisäaineita. Varmista, että kyseiset tabletit ovat paikallisen vedenkovuuden mukaiset. Noudata tuotepakkauksissa olevia ohjeita.

Jos haluat käyttää kyseisiä tabletteja vedenkovuuden ollessa poikkeava, sinun tulee käyttää myös astianpesukoneen suolaa. Kytke ensin toimintaan Multitab-lisätoiminto, säädä sitten ve-

1. Paina virtapainiketta tai odota, että Auto Off-toiminto kytkee laitteen automaattisesti pois päältä.
2. Sulje vesihana.

Tärkeää

- Anna astioiden jäähtyä, ennen kuin tyhjennät ne koneesta. Kuumat astiat särkyvät helposti.
- Tyhjennä ensin alakori ja vasta sen jälkeen yläkori.
- Laitteen reunoilla ja luukussa voi olla vettä. Ruostumaton teräs jäähtyy nopeammin kuin astiat.

denpehmennin paikallisen vedenkovuuden mukaan ja käytä astianpesukoneen suolaa.

- Pesuainetabletit eivät liukene täysin lyhyissä ohjelmissa. Jotta astioihin ei jäisi pesuainejäämiä, suosittelemme pitkien ohjelmien käyttöä tablettien kanssa.



Älä aseta koneeseen liikaa konetiskiainetta. Lue konetiskiaineen pakkauksen ohjeet.

8.3 Korien täyttäminen



Katso esimerkkejä korien täytöstä laitteen mukana toimitetusta esitteestä.

- Käytä laitetta vain astianpesukonetta kestävien astioiden pesemiseen.
- Älä aseta laitteeseen puu-, sarviaines-, alumiini-, tina- ja kuperiastioita.
- Älä aseta astianpesukoneeseen esineitä, jotka imevät vettä (sienet, erilaiset kankaat).
- Poista ruokajäämät astioista.
- Voit poistaa kiinni palaneen ruoan helposti liottamalla keittoastioita ja pannuja vedessä ennen niiden asettamista astianpesukoneeseen.
- Aseta kupit, lasit, padat yms. alassuin.
- Varmista, etteivät ruokailuvälineet ja astiat tartu kiinni toisiinsa. Sekoita lusikat muihin ruokailuvälineisiin.

- Tarkista, että lasit eivät kosketa toisiinsa.
- Aseta pienet esineet ruokailuvälinekoriin.
- Laita kevyet astiat yläkoriin. Tarkista, että astiat eivät pääse liikkumaan.
- Tarkista ennen ohjelman käynnistämistä, että suihkuvarret pyörivät esteettä.

8.4 Ennen ohjelman käynnistämistä

Varmista, että:

- Sihdit ovat puhtaat tai oikein paikallaan.
- Suihkuvarret eivät ole tukkiutuneet.
- Astiat on asetettu oikein koreihin.
- Ohjelma sopii astioiden tyyppille ja likaisuusasteelle.
- Käytät oikeaa pesuainemäärää.
- Koneessa on astianpesukoneen suolaa ja huuhtelukirkastetta (ellet käytä yhdistelmäpesuainetabletteja).
- Suolasäiliön kansi on tiivis.

9. HOITO JA PUHDISTUS



VAROITUS!

Ennen kuin aloitat hoitoa tai puhdistusta, kytke laite pois toiminnasta ja irrota pistoke pistorasiasta.



Likaiset sihdit ja tukkiutuneet suihkuvarret heikentävät pesutuloksia. Tarkista sihdit säännöllisin välein ja puhdista ne tarvittaessa.

9.1 Sihtien puhdistaminen

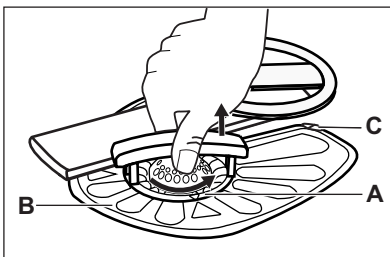

1. Kierrä sihti (A) vastapäivään ja poista se.

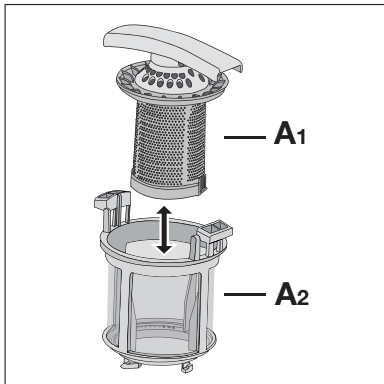

2. Pura sihti (A) vetämällä osat (A1) ja (A2) irti toisistaan.
3. Poista sihti (B).
4. Pese sihdit vedellä.
5. Aseta sihti (B) alkuperäiseen asentoonsa. Varmista, että se kiinnittyy oikein kahden ohjaimen (C) alle.

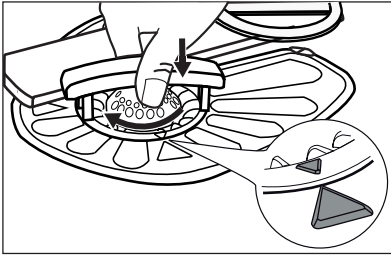

6. Kokoa sihti (A) ja aseta se paikoilleen sihtiin (B). Käännä sitä myötäpäivään, kunnes se lukittuu.



Sihtien virheellisen asento voi aiheuttaa heikkoja pesutuloksia ja vaurioittaa laitetta.

9.2 Suihkuvarsien puhdistaminen

Älä irrota suihkuvarsia.

Jos suihkuvarsien reiät ovat tukkeutuneet, poista lika ohutpáisellä esineellä.

9.3 Ulkopintojen puhdistaminen

Puhdista laite kostealla pehmeällä liinalla. Käytä vain mietoja puhdistusaineita. Älä käytä hankausainetta, hankaavia pesulappuja tai luottimia.

10. VIANMÄÄRITYS

Laite ei käynnisty tai se pysähtyy kesken pesuohjelman.

Ennen kuin otat yhteyttä huoltoon, lue seuraavat tiedot löytääksesi ongelmaan ratkaisun.

Joidenkin ongelmien kohdalla näyttösä näkyy hälytyskoodi:

- **,10** - Astianpesukoneeseen ei tule vettä.

- **,20** - Koneeseen jää vettä.
- **,30** - Vesivahinkosuojaus on käytössä.



VAROITUS!

Kytke laite pois toiminnasta ennen tarkistusten suorittamista.

Ongelma	Mahdollinen ratkaisu
Laite ei kytkeydy toimintaan.	Varmista, että pistoke on kiinnitetty pistorasiin.
	Varmista, ettei mikään sulakekotelon sulakeista ole palanut.
Pesuohjelma ei käynnisty.	Tarkista, että laitteen luukku on suljettu.
	Paina painiketta Start .
	Jos ajastin on asetettu, peruuta asetus tai odota, kunnes ajanlaskenta on kulunut umpeen.
Laitteeseen ei tule vettä.	Tarkista, että vesihana on auki.
	Varmista, ettei vedensyöttöpaine ole liian alhainen. Kysy lisätietoa paikalliselta vesilaitokselta.
	Tarkista, ettei vesihana ole tukossa.
	Varmista, ettei vedenottoletkun suodatin ole tukossa.

Ongelma	Mahdollinen ratkaisu
	Varmista, ettei vedenottoletkussa ole vääntymiä tai taittumuja.
Koneeseen jää vettä.	Tarkista, ettei altaan poistoviemäri ole tukossa.
	Varmista, ettei tyhjennysletkussa ole vääntymiä tai taittumuja.
Vesivahinkosuojaus on käytössä.	Sulje vesihana ja ota yhteyttä huoltoliikkeen.

Kytke virta laitteeseen tarkastusten jälkeen. Ohjelma jatkuu keskeytykskohdasta. Jos ongelma toistuu, ota yhteys huoltoliikkeen.

Jos näytössä näkyy muita hälytyskoodeja, ota yhteyttä huoltoon.

10.1 Jos pesu- ja kuivaustulokset eivät ole tyydyttävät.

Laseissa ja muissa astioissa on vaaleita raitoja tai sinertävä pinta.

- Huuhtelukirkastetta on annosteltu liikaa. Säädä huuhtelukirkasteen säädin alhaisempaan asentoon.
- Konetiskiainetta on liian paljon.

Laseissa ja astioissa on tahroja ja kuivia vesipisarointia.

- Huuhtelukirkastetta on annosteltu liian vähän. Säädä huuhtelukirkasteen säädin korkeampaan asentoon.
- Syynä voi olla käytetyn pesuaineen laatu.

Astiat ovat märkiä.



- Ohjelmassa ei ole kuivausta tai sen kuivausvaiheen lämpötila on alhainen.
- Huuhtelukirkastelokero on tyhjä.
- Syynä voi olla käytetyn huuhtelukirkasteen laatu.
- Syynä voi olla käytettyjen yhdistelmäpesuainetablettien laatu. Kokeile toista merkkiä tai ota käyttöön huuhtelukirkastelokero ja käytä huuhtelukirkastetta yhdistelmäpesuainetablettien kanssa.





Katso mahdolliset muut syyt kohdasta 'VIHJEITÄ JA NEUVOJA'.

10.2 Huuhtelukirkastelokeron käyttöönotto

Huuhtelukirkastelokeron käyttöönotto on mahdollista vain, kun Multitab-lisätoiminto on aktivoitu.

- Kytke laite toimintaan painamalla virtapainiketta.
- Paina ja pidä alhaalla samanaikaisesti painiketta **Program** ja **Option** muuttaman sekunnin ajan.
- Paina ja pidä alhaalla samanaikaisesti painiketta **Delay** ja **Start**, kunnes ohjelman merkkivalot **ECO**, **AUTO** ja  alkavat vilkkumaan.
- Paina painiketta **Option**.
 - Ohjelman merkkivalot **ECO** ja  sammuvat.
 - Ohjelman merkkivalo **AUTO** vilkkuu edelleen.
 - Nykyinen asetus näkyy näytössä.

 Huuhtelukirkastelokero pois käytöstä

 Huuhtelukirkastelokero käytössä

- Voit muuttaa asetusta painamalla painiketta **Option**.
- Paina virtapainiketta laitteen kytkemiseksi pois päältä ja asetuksen vahvistamiseksi.
- Säädä huuhtelukirkasteen määrää.
- Täytä huuhtelukirkastelokero.

11. TEKNISET TIEDOT

Mitat	Leveys / Korkeus / Syvyys (mm)	446 / 818 - 878 / 580
Sähköliitäntä	Katso arvokilven tiedot.	
	Jännite	220-240 V
	Taajuus	50 Hz
Vedenpaine	Min. / maks. (bar / MPa)	(0,5 / 0,05) / (8 / 0,8)
Vesiliitäntä 1)	Kylmä tai kuuma vesi ²⁾	maks. 60 °C
Kapasiteetti	Astiaston koko (henkilöluku)	9
Energiankulutus	Päällä-tila	0.10 W
	Pois päältä -tila	0.10 W

1) Liitä vedenottoletku hanaan, jossa on 3/4 tuuman kierteitys.

2) Jos vesi kuumennetaan vaihtoehtoisen, ympäristöystävällisemmän energian avulla (esim. aurinkopaneelit, tuulivoima), käytä kuumaa vettä energiankulutuksen vähentämiseksi.

12. YMPÄRISTÖNSUOJELU

Kierrätä materiaalit, jotka on merkitty merkillä . Kierrätä pakkaus laittamalla se asianmukaiseen kierrätysastiaan. Suojele ympäristöä ja ihmisten terveyttä kierrättämällä sähkö- ja

elektroniikkaromut. Älä hävitä merkillä  merkittyjä kodinkoneita kotitalousjätteen mukana. Palauta tuote paikalliseen kierrätyskeskukseen tai ota yhteyttä paikalliseen viranomaiseen.

INNHold

1. SIKKERHETSANVISNINGER	33
2. PRODUKTBEKRIVELSE	34
3. BETJENINGSPANEL	35
4. PROGRAMMER	35
5. TILVALG	37
6. FØR FØRSTE GANGS BRUK	38
7. DAGLIG BRUK	40
8. RÅD OG TIPS	42
9. STELL OG RENGJØRING	43
10. FEILSØKING	44
11. TEKNISKE DATA	45
12. MILJØVERN	46

VI TENKER PÅ DEG

Takk for at du har kjøpt et produkt fra Electrolux. Du har valgt et produkt bygget på erfaring gjennom flere tiår. Genial og stilig, og den er designet med tanke på deg. Du kan være trygg på at du får gode resultater hver gang du bruker den.

Velkommen til Electrolux.

Gå inn på nettstedet vårt for å:



Få råd om bruk, finne brosjyrer, feilsøking, serviceinformasjon:
www.electrolux.com



Registrere produktet ditt for å få bedre service:
www.electrolux.com/productregistration



Kjøpe tilbehør, forbruksvarer og originale reservedeler til produktet ditt:
www.electrolux.com/shop

KUNDESTØTTE OG SERVICE

Vi anbefaler at du bruker originale reservedeler.

Når du kontakter serviceavdelingen, må du sørge for å ha følgende data for hånden. Informasjonen finner du på typeskiltet. Modell, PNC (produktnummer), serienummer.



Advarsel/Forsiktig - Sikkerhetsinformasjon.



Generelle informasjon og tips



Miljøinformasjon

Med forbehold om endringer.

1. SIKKERHETSANVISNINGER

Les instruksjonene nøye før montering og bruk av produktet. Produsenten er ikke ansvarlig for eventuelle skader som skyldes feilaktig montering og bruk. Oppbevar produktets instruksjoner for fremtidig bruk.

1.1 Sikkerhet for barn og utsatte personer



ADVARSEL

Fare for kvelning, skade og permanent uforhet.

- Ikke la personer eller barn, med reduserte fysiske eller mentale funksjoner eller manglende erfaring og kunnskap, bruke produktet. De må ha tilsyn eller de må få veiledning om bruk av produktet, av en person som er ansvarlig for deres sikkerhet.
- Ikke la barn leke med produktet.
- Oppbevar all emballasje utilgjengelig for barn.
- Oppbevar all vaskemidler utilgjengelig for barn.
- Hold barn og kjæledyr borte fra produktet når døren er åpen.

1.2 Montering

- Fjern all emballasje.
- Ikke monter eller bruk et skadet produkt.
- Ikke monter eller bruk produktet på steder der temperaturen er lavere enn 0 °C.
- Følg monteringsinstruksjonene som følger med produktet.
- Sørg for at produktet er montert under og ved siden av stabile seksjoner.

Elektrisk tilkøpling



ADVARSEL

Fare for brann og elektrisk støt.

- Produktet må være jordet.
- Kontroller at det er samsvar mellom den elektriske informasjonen på typeskiltet og strømforsyningen i huset. Hvis det ikke er det, må du kontakte en elektriker.

- Bruk alltid en korrekt montert, jordet stikkontakt.
- Ikke bruk doble stikkontakter eller skjøteledninger.
- Pass på at støpselet og strømkabelen ikke blir påført skade. Dersom strømkabelen til dette produktet må skiftes, må dette gjøres av et autorisert serviceverksted.
- Ikke sett støpselet i stikkontakten før monteringen er fullført. Kontroller at det er tilgang til stikkontakten etter monteringen.
- Ikke trekk i strømkabelen når du kobler fra produktet. Trekk alltid i selve støpselet.
- Ikke berør strømkabelen eller støpselet med våte hender.
- Dette produktet er i overensstemmelse med EØS-direktivene.

Vanntilkøpling

- Sørg for at vannslangene ikke påføres skade.
- Produktet skal kobles til vannforsyningen med det nye medfølgende slangesettet. Gamle slangesett må ikke brukes på nytt.
- La vannet renne til det er rent, før du kopler produktet til nye rør, eller rør som ikke er brukt på lengre tid.
- Sørg for at det ikke oppstår lekkasje første gang du bruker produktet.

1.3 Bruk

- Dette produktet er kun ment for bruk i husholdninger og liknende bruk som:
 - Personalkjøkken i butikker, på kontorer og andre arbeidsmiljøer
 - Gårdshus
 - Av gjester på hoteller, moteller og andre boligtyper
 - "Bed and breakfast"-miljøer.



ADVARSEL

Fare for skade, brannskader, elektrisk støt eller brann.

- Produktets spesifikasjoner må ikke endres.

- Plasser kniver og bestikk med skarpe kanter i bestikkurven med spissen ned eller i en horisontal posisjon.
- Ikke la produktets dør stå åpen, uten tilsyn, for å forhindre at noen faller over den.
- Ikke sitt eller stå på den åpne døren.
- Oppvaskmidler er farlig. Følg sikkerhetsinstruksjonene på oppvaskmiddel-pakken.
- Ikke drikk eller lek med vann i produktet.
- Ikke ta ut oppvasken fra produktet før oppvaskprogrammet er ferdig. Det kan være oppvaskmiddel på oppvasken.
- Produktet kan slippe ut varm damp, hvis du åpner døren mens et oppvaskprogram er i gang.
- Ikke legg brennbare produkter, eller gjenstander som er fuktet med brennbare produkter, inn i eller i nærheten av produktet.
- Ikke bruk spylevann eller damp til å rengjøre produktet.

1.4 Kassering



ADVARSEL

Fare for skade og kvelning.

- Koble produktet fra strømmen.
- Kutt av strømkabelen og kast den.
- Fjern dørlåsen for å forhindre at barn og dyr stenger seg inne i produktet.

2. PRODUKTBeskrivelse

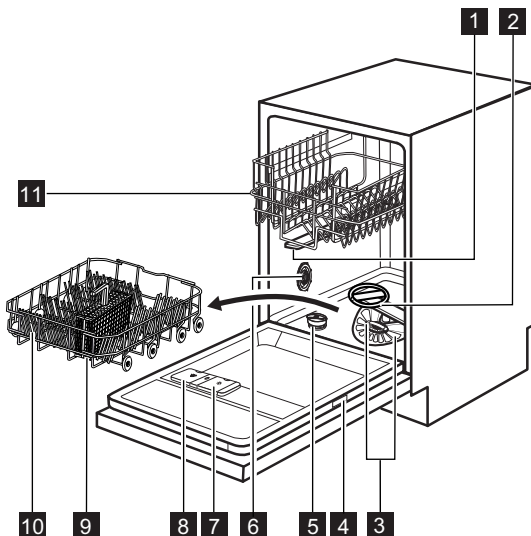





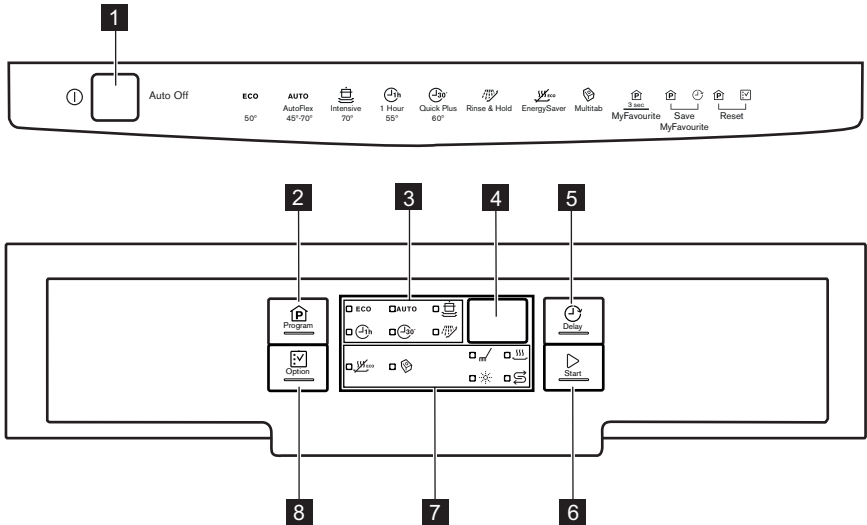

- | | | | |
|---|-------------------------------------|----|-----------------------|
| 1 | Øvre spylearm | 7 | Skyllemiddelbeholder |
| 2 | Nedre spylearm | 8 | Oppvaskmiddelbeholder |
| 3 | Filtere | 9 | Bestikkurv |
| 4 | Typeskilt | 10 | Nedre kurv |
| 5 | Saltbeholder | 11 | Øvre kurv |
| 6 | Hjul for innstilling av vannhardhet | | |

3. BETJENINGSPANEL







- | | |
|-----------------------------|-----------------------|
| 1 På/av-knapp | 5 Delay-knapp |
| 2 Program-knapp | 6 Start-knapp |
| 3 Programindikatorer | 7 Indikatorer |
| 4 Display | 8 Option-knapp |

Indikatorer	Beskrivelse
	Oppvaskfase-indikator. Tennes når vaskefasen og skyllefasen er i bruk.
	Tørkefase-indikator. Den tennes når tørkefasen er i bruk.
	Saltindikator. Den er av når programmet er i bruk.
	Skyllemiddelindikator. Den er av når programmet er i bruk.
	Multitab-indikator.
	EnergySaver-indikator.





4. PROGRAMMER

Program	Grad av smuss Type vask	Program faser	Tilvalg
ECO ¹⁾	Normalt skittent Servise og bestikk	Forvask Vask 50 °C Skyllinger Tørr	EnergySaver

Program	Grad av smuss Type vask	Program faser	Tilvalg
AUTO 2)	Alt Servise, bestikk, gryter og panner	Forvask Vask fra 45 °C eller 70 °C Skyllinger Tørr	EnergySaver
	Meget skittent Servise, bestikk, gryter og panner	Forvask Vask 70 °C Skyllinger Tørr	EnergySaver
	Normalt skittent Servise og bestikk	Vask 55 °C Skyllinger	
	Nytt smuss Servise og bestikk	Vask 60 °C Skylling	
 4)	Alt	Forvask	

- 1) Med dette programmet får du mest mulig effektivt vann- og energiforbruk for normalt skittent bestikk og servise. (Dette er standardprogrammet for testinstitutter).
- 2) Produktet registrerer hvor skittent og hvor mye servise som er satt i kurvene. Den regulerer vanntemperaturen og -mengden, energiforbruket og programtiden automatisk.
- 3) Dette programmet kan brukes til å vaske servise med nytt smuss. Det gir gode oppvaskresultater på kort tid.
- 4) Bruk dette programmet til å skylle raskt av serviset. Dette hindrer at matrester fester seg til serviset og at det kommer vond lukt fra produktet.
Ikke bruk oppvaskmiddel med dette programmet.

Forbruksverdier

Program ¹⁾	Vasketid (min)	Energi (kWh)	Vann (l)
ECO	170 - 190	0.7 - 0.8	8 - 9
AUTO	40 - 150	0.5 - 1.2	6 - 11
	140 - 150	1.1 - 1.2	10 - 11
	40 - 50	0.8 - 0.9	8 - 9
	30	0.8	7
	10	0.010	4

- 1) Vanntrykk og -temperatur, og tilvalgene og mengden servise som er satt inn kan endre verdiene.

Informasjon for testinstitutter

For all nødvendig informasjon om testytelse, send en e-post til:

info.test@dishwasher-production.com

Skriv ned PNC (produktnummer), som du finner på typeskiltet.

5. TILVALG



Aktiver eller deaktiver tilvalgene før du starter et program. Du kan ikke aktivere eller deaktivere tilvalgene mens et oppvaskprogram er i gang.



Hvis et eller fler tilvalg er valgt, må du kontrollere at tilhørende indikatorer er på før du starter programmet.

5.1 EnergySaver

Dette tilvalget reduserer temperaturen i den siste skyllefasen.

Bruken av dette tilvalget reduserer energiforbruket (opp til 25 %) og programmets varighet.

Oppvasken kan være våt når programmet er slutt.

Slik aktiverer du EnergySaver-tilvalget

- Trykk på **Option** til EnergySaver-indikatoren tennes. Du kan se oppdatert programvarighet i displayet.
 - Hvis dette tilvalget ikke er kompatibelt med programmet, vil tilhørende indikatorer ikke tennes.

5.2 Multitab

Bare aktiver dette tilvalget når du bruker oppvaskmiddeltabletter.

Dette tilvalget stopper bruken av skyllemiddel og salt. De tilhørende indikatorene forblir av.

Programmets varighet kan øke.

Slik aktiverer du Multitab-tilvalget

- Trykk på av/på-knappen for å slå på produktet.
- Trykk på **Option** til Multitab-indikatoren tennes.

Dette tilvalget forblir aktiv til du slår den av. Trykk på **Option** til Multitab-indikatoren slokker.

Hvis du slutter å bruke oppvaskmaskintabletter, må du gjøre følgende før du begynner å bruke et separat oppvaskmaskinmiddel, skyllemiddel og oppvaskmaskinsalt:

- Deaktiver Multitab-tilvalget.

- Stille inn vannhardheten på høyeste nivå.
- Sørg for at saltbeholderen og skyllemiddelbeholderen er fulle.
- Start det korteste programmet med en skyllefasen, uten oppvaskmaskinmiddel og oppvask.
- Juster vannhardheten etter forholdene i området der du bor.
- Juster mengden skyllemiddel som slippes ut.

5.3 MyFavourite

Med dette tilvalget kan du angi og lagre programmet som du bruker ofte.



Du kan bare lagre ett program om gangen. En ny innstilling sletter den forrige innstillingen.

Slik lagrer du et program

- Trykk på av/på-knappen for å slå på produktet.
- Angi programmet du ønsker å lagre. Du kan også velge tilgjengelige tilvalg sammen med programmet. Det er ikke mulig å lagre tilvalgene Multitab og Delay.
- Trykk og hold **Program** og **Delay** nede, til programindikatorene og tilvalgsindikatorene starter å blinke.

Slik stiller du inn MyFavourite-programmet

- Trykk og hold **Program** nede til indikatorene som hører til programmet MyFavourite og tilvalgene tennes.
 - Displayet viser programmets varighet.

5.4 Lydsignaler

Et lydsignal vil høres når produktet har en feil eller når det er nødvendig å justere nivået til vannhardheten. Det er ikke mulig å deaktivere disse lydsignalene.

Det vil også lyde et lydsignal når programmet er ferdig. Dette lydsignalet er av ved standard, men det er mulig å aktivere det.

Slik aktiverer du lydsignaler ved programslutt

1. Trykk på av/på-knappen for å slå på produktet.
2. Trykk og hold **Program** og **Option** nede samtidig i minst et par sekunder.
3. Trykk og hold **Delay** og **Start** nede samtidig, til programindikatorene

ECO, **AUTO** og  starter å blinke.

4. Trykk på **Delay**.

- Programindikatorene **ECO** og **AUTO** slukkes.

- Programindikatoren  fortsetter å blinke.
- Displayet viser gjeldende innstilling.

lb Lydsignal på

Ob Lydsignal av

5. Trykk på **Delay** for å endre innstillingen.
6. Trykk på av/på-knappen for å slå av produktet og bekrefte innstillingen.

6. FØR FØRSTE GANGS BRUK

1. Kontroller at vannhardheten er riktig justert i forhold til der du bor. Juster eventuelt vannhardheten. Kontakt det lokale vannverket for å få vite hva vannhardheten i ditt område er.
2. Fyll saltbeholderen.
3. Fyll skyllemiddelbeholderen.
4. Åpne vannkranen.

5. Det kan være rester etter produksjonen i produktet. Kjør et program for å fjerne dem. Ikke bruk oppvaskmiddel og ikke sett noe i kurvene.



Hvis du bruker kombioppvaskmiddeltabletter må du aktivere Multi-tab-tilvalget.

6.1 Still inn vannhardheten

Vannhardhet				Vannhardhet justering	
Tyske grader (°dH)	Franske grader (°fH)	mmol/l	Clarke grader	Manuelt	Elektronisk
51 - 70	91 - 125	9.1 - 12.5	64 - 88	2 1)	10
43 - 50	76 - 90	7.6 - 9.0	53 - 63	2 1)	9
37 - 42	65 - 75	6.5 - 7.5	46 - 52	2 1)	8
29 - 36	51 - 64	5.1 - 6.4	36 - 45	2 1)	7
23 - 28	40 - 50	4.0 - 5.0	28 - 35	2 1)	6
19 - 22	33 - 39	3.3 - 3.9	23 - 27	2 1)	5 1)
15 - 18	26 - 32	2.6 - 3.2	18 - 22	1	4
11 - 14	19 - 25	1.9 - 2.5	13 - 17	1	3
4 - 10	7 - 18	0.7 - 1.8	5 - 12	1	2
< 4	< 7	< 0.7	< 5	1 2)	1 2)

1) Fabrikkinnstilling.

2) Ikke bruk salt på dette nivået.



Du må regulere vannhardheten manuelt og elektronisk.

Manuell innstilling

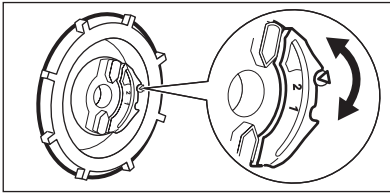

Drei på hjul for innstilling av vannhardhet til posisjon 1 eller 2.

Elektronisk regulering

1. Trykk på av/på-knappen for å slå på produktet.
2. Trykk og hold **Program** og **Option** nede samtidig i minst et par sekunder.
3. Trykk og hold **Delay** og **Start** nede samtidig, til programindikatorene

ECO, **AUTO** og  starter å blinke.

4. Trykk på **Program**.

- Programindikatorene **AUTO** og  slukkes.

- Programindikatoren **ECO** fortsetter å blinke.
- Lydsignalet vil høres. F.eks. fem sekvenser med lydsignaler = nivå 5.
- Displayet viser den gjeldende vannhardhetsinnstillingen. F.eks. **5 L** = nivå 5.
- 5. Trykk på **Program** gjentatte ganger for å endre innstillingen.
- 6. Trykk på av/på-knappen for å slå av produktet og bekrefte innstillingen.

6.2 Fylle saltbeholderen med salt

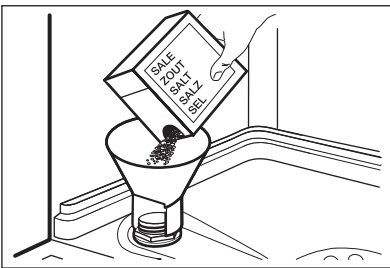

1. Dreie lokket mot klokken for å åpne saltbeholderen.
2. Fyll 1 liter vann i saltbeholderen (kun første gang).
3. Fyll saltbeholderen med oppvaskmaskinsalt.
4. Fjern saltsøl rundt åpningen på saltbeholderen.
5. Lukk saltbeholderen ved å dreie lokket med klokken.

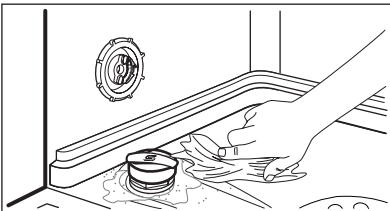

OBS

Det kan komme vann og salt ut av saltbeholderen når du fyller den. Fare for korrosjon. For å forhindre det, må du starte et program etter at du har fylt saltbeholderen.

6.3 Fylle opp skyllemiddelbeholderen

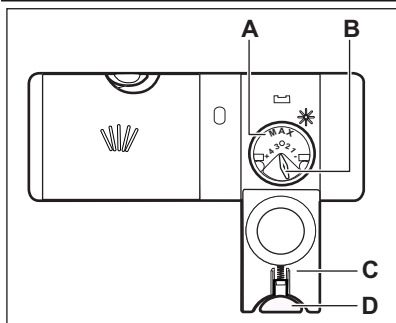

1. Trykk på utløserknappen (D) for å åpne lokket (C).
2. Fyll skyllemiddelbeholderen (A), og ikke mer enn opp til merke "max".
3. Tørk bort skyllemiddelsøl med en absorberende klut for å unngå for mye skumdannelse.
4. Lukk lokket. Sørg for at utløserknappen låses i posisjon.



Du kan dreie på programvelgeren for utslippet mengde (B) mellom posisjon 1 (minst mengde) og posisjon 4 (høyeste mengde).

7. DAGLIG BRUK

1. Åpne vannkranen.
2. Trykk på av/på-knappen for å slå på produktet.
 - Fyll saltbeholderen hvis saltindikatoren er på.
 - Fyll skyllemiddelbeholderen hvis skyllemiddel-indikatoren er på.
3. Fyll kurvene.
4. Tiltsett oppvaskmaskinmiddel.
5. Velg og start riktig program for den aktuelle oppvasktypen og smussgrad.

7.1 Bruke oppvaskmiddel

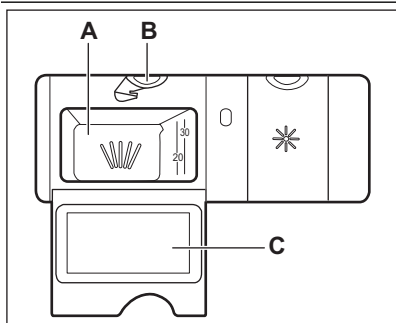

1. Trykk på utløserknappen (B) for å åpne lokket (C).
2. Fyll oppvaskmiddel i oppvaskmiddelbeholderen (A).
3. Hvis oppvaskprogrammet har forvask, fyller du litt oppvaskmiddel på innsiden av produktets dør.
4. Hvis du bruker oppvaskmiddeltabletter, legger du tablettene i oppvaskmiddelbeholderen (A).
5. Lukk lokket. Sørg for at utløserknappen låses i posisjon.

7.2 Stille inn og starte et program

Auto Off-funksjonen

For å redusere energiforbruket, vil denne funksjonen deaktivere produktet automatisk noen få minutter, etter:

- Du har ikke lukket døren.
- Du ikke har trykket på **Start** for å starte programmet.
- Programmet er ferdig.

Starte et program uten starttidsforvalg

1. Åpne vannkranen.
2. Trykk på av/på-knappen for å slå på produktet. Indikatoren og varigheten til det siste valgte programmet tennes.
3. Lukk produktets dør.
4. Still inn et program.
 - Hvis du vil starte det siste valgte programmet, trykk på **Start**.
 - Hvis du vil velge MyFavourite-programmet, trykk og hold **Program** nede til indikatorene som hører til MyFavourite-programmet og tilvalg tennes.
 - Hvis du vil angi et annet program, trykk på **Program** flere gang, til indikatoren til programmet du vil velge tennes. Du kan også velge tilgjengelige tilvalg.

Displayet viser programmets varighet.
5. Trykk på **Start** for å starte programmet.
 - Indikatoren for vaskefase tennes.
 - Programvarigheten starter med å telle ned i trinn på 1 minutt.

Starte et program med starttidsforvalg

1. Still inn programmet.
2. Trykk på **Delay** gjentatte ganger til displayet viser starttidsforvalget som du ønsker å starte fra (fra 1 til 24 timer).
3. Nedtellingen starter automatisk. Når nedtellingen er ferdig. Programmet starter.

Åpne døren mens produktet er i bruk

Hvis du åpner døren vil produktet stoppe. Når du lukker døren, vil produktet fortsette fra der det ble avbrutt.

Avbryte starttidsforvalget mens nedtellingen er i gang

1. Trykk og hold **Program** og **Option** nede samtidig, til varigheten til det valgte programmet tennes.
2. Trykk på **Start** for å starte programmet.



Avbryting av starttidsforvalg avbryter også valgte tilvalg (unntatt Multitab). Forsikre deg om at du trykker på **Start**, for å velge tilvalgene på nytt.

Avbryte programmet

Trykk og hold **Program** og **Option** nede samtidig i minst et par sekunder.



Kontroller at det er oppvaskmiddel i oppvaskmiddelbeholderen før du starter et nytt program.

Når programmet er slutt

Når oppvaskprogrammet er ferdig, viser displayet 0:00.

- Faseindikatoren slukker.
 - Programindikatoren forblir på.
1. Trykk på av/på-knappen eller vent til Auto Off-funksjonen deaktiverer produktet automatisk.
 2. Steng vannkranen.

Viktig

- La oppvasken avkjøle seg før du tar det ut av produktet. Varmt servise kan lett bli skadet.
- Tøm den nedre kurven først, og deretter den øvre.
- Det kan være vann på sidene og på produktets dør. Rustfritt stål blir fortere kaldt enn servise.

8. RÅD OG TIPS

8.1 Vannavherderen

Hardt vann har et høyt mineralinnhold som kan skade produktet og føre til dårlige vaskeresultater. Vannavherderen nøytraliserer disse mineralene.

Oppvaskmaskinsaltet holder vannavherderen ren og i god stand. Det er viktig å stille vannhardheten inn på riktig nivå. Dette sørger for at vannavherderen bruker riktig mengde oppvaskmaskinsalt og vann.

8.2 Bruk salt, skyllemiddel og såpe

- Bare bruk salt, skyllemiddel og såpe som er beregnet på oppvaskmaskiner. Andre produkter kan skade produktet.
- Skyllemiddel bidrar til å tørke oppvasken uten at de blir flekkete og stripete i løpet av den siste skyllingen.
- Kombi-oppvaskmiddeltablettene inneholder oppvaskmiddel, skyllemiddel og andre midler. Sørg for at tablettene er egnet til vannhardheten i ditt område. Se instruksjonene på produktpakningen.

Hvis du ønsker å bruke disse tablettene som ikke overholder vannhardheten, må du også bruke oppvaskmaskinsalt. Først, aktiver Multitab-tilvalget og deretter juster vannhardheten til hardheten som gjelder for der du bor og bruk oppvaskmaskinsalt.

- Oppvaskmiddeltablettene vil ikke løses helt opp ved bruk av korte programmer. For å forhindre rester på serviset, anbefaler vi at du bruker tabletter sammen med lange programmer.



Ikke bruk mer enn riktig mengde oppvaskmiddel. Les anvisningene fra produsenten på oppvaskmiddelet.

8.3 Fylle kurvene



Se medfølgende brosjyre med eksempler på fylling av kurvene.

- Produktet skal kun brukes til å vaske gjenstander som er oppvaskmaskinsikre.
- Ikke bruk produktet til å vaske gjenstander som er laget av tre, horn, aluminium, tinn eller kobber.
- Du må ikke plassere vannabsorberende gjenstander i produktet (svamper, kjøkkenhåndklær).
- Fjern matrester fra gjenstandene.
- For å enkelt fjerne gjenværende brent mat, bløtlegg gryter og panner i vann før du setter dem i produktet.
- Sett dype gjenstander (kopper, glass og kjeler) med åpningen ned.
- Kontroller at bestikk og servise ikke legger seg i hverandre. Bland skjeer sammen med annet bestikk.
- Forsikre deg om at glassene ikke står helt inntil hverandre.
- Legg de små gjenstandene i bestikkurven.
- Plasser de lette redskapene i den øvre kurven. Forsikre deg om at de ikke kan bevege seg.
- Forsikre deg om at spylearmene kan bevege seg fritt før du starter et program.

8.4 Før du starter et program

Påse at:

- Filtrene er rene og montert riktig.
- Dysene på spylearmene ikke er tette.
- Plassering av serviset i kurvene er riktig.
- Programmet som er valgt, passer til typen servise og smussgraden.
- At det brukes riktig mengde oppvaskmiddel.
- At oppvaskmaskinsalt og skyllemiddel er fylt på (med mindre du bruker oppvaskmiddeltabletter).
- Lokket på saltbeholderen sitter stramt på.

9. STELL OG RENGJØRING



ADVARSEL

Slå av produktet og trekk støpselet ut av stikkkontakten før rengjøring og vedlikehold.



Skitne filtre og tette spylearmen vil redusere vaskeresultatet. Kontroller jevnlig, og rengjør dem etter behov.

9.1 Rengjøre filterene

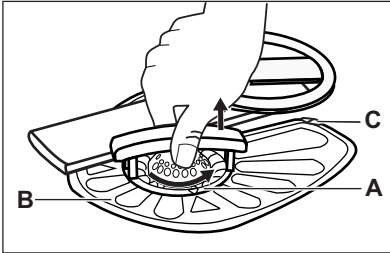

1. Drei filteret (**A**) mot klokken og ta det ut.

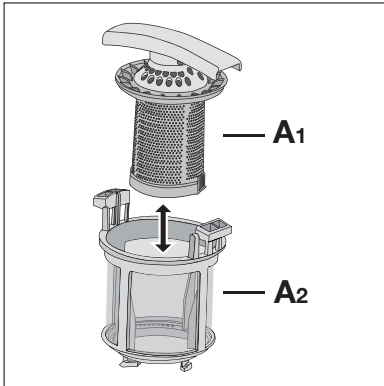

2. For å demontere filteret (**A**), må du trekke (**A1**) og (**A2**) fra hverandre.
3. Ta ut filteret (**B**).
4. Vask filterene med vann.
5. Sett filteret (**B**) tilbake på sin opprinnelige plass. Kontroller at det blir riktig satt sammen ved hjelp av de to skinnene (**C**).

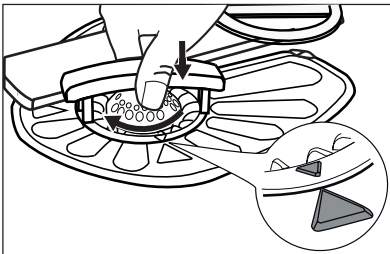

6. Monter filteret (**A**) og sett det på plass inn i filter (**B**). Drei det mot klokken til det låses.



Feil plassering av filterene kan føre til dårlig vaskeresultat og skade produktet.

9.2 Rengjøre spylearmene

Ikke fjern spylearmene. Hvis matrester blokkerer hullene i spylearmene, kan du fjerne dem med en tynn og spiss gjenstand.

9.3 Utvendig rengjøring

Rengjør produktet med en fuktig, myk klut. Bruk kun nøytrale rengjøringsmidler. Du må aldri bruke skurende oppvaskmidler, skuresvamper eller løsemidler.

10. FEILSØKING

Produktet vil ikke starte eller stopper under bruk.

Før du kontakter servicesenteret, se informasjon nedenfor for en løsning på problemet.

Ved enkelte problemer viser displayet en alarmkode:

- **,10** - Produktet tar ikke inn vann.

- **,20** - Produktet tømmer ikke ut vann.
- **,30** - Lekkasjestoppsystemet er aktivert.



ADVARSEL

Slå av produktet før du utfører kontrollene.

Feil	Mulig løsning
Du kan ikke slå på produktet.	Sørg for at støpselet er satt helt inn i veggkontakten.
	Kontroller at det ikke er en skadet sikring i sikringsskapet.
Programmet starter ikke.	Kontroller at produktets dør er lukket.
	Trykk på Start .
	Hvis starttidsforvalg er valgt, avbryt innstillingen eller vent til slutten av nedtellingen.
Produktet tar ikke inn vann.	Kontroller om vannkranen er åpen.
	Kontroller at trykket til vannforsyningen ikke er for lav. For å finne ut at dette, kontakt om nødvendig kommunen eller vannverket.
	Kontroller at vannkranen ikke er tett.
	Kontroller at filteret i inntaksslangen ikke er tett.
	Kontroller at vanninntaksslangen ikke er bøyd eller i klem.
Produktet tømmes ikke for vann.	Kontroller at avløpsrøret ikke er tett.
	Kontroller at dreneringsslangen ikke er bøyd eller i klem.
Lekkasjestoppsystemet er aktivert.	Steng vannkranen og ta kontakt med servicesenteret.

Start produktet når kontrollen er utført. Programmet fortsetter fra det stedet det ble avbrutt.

Ta kontakt med servicesenteret hvis feilen vedvarer.

Ta kontakt med servicesenteret hvis displayet viser andre alarmkoder.

10.1 Hvis oppvask- og tørkeresultatene ikke er tilfredsstillende

Hvite striper og flekker eller blålig belegg på glass og service

- For mye skyllemiddel slippes ut. Still skyllemiddelvelgeren inn på en lavere posisjon.
- Mengden oppvaskmiddel er for stor.

Flekker og tørre vanddråper på glass og servise

- Det slippes ikke ut nok skyllemiddel. Still skyllemiddelvelgeren inn på en høyere posisjon.
- Det kan være kvaliteten på oppvaskmiddelet som er årsaken.

Serviset er vått

- Programmet har ingen tørkefase eller en tørkefase med en lav temperatur.
- Skyllemiddelbeholderen er tom.
- Det kan være kvaliteten på skyllemiddelet som er årsaken.
- Det kan være kvaliteten på oppvaskmiddeltabletter som er årsaken. Prøv et annet merke eller aktiver skyllemiddelbeholderen, og bruk skyllemiddel sammen med oppvaskmiddeltabletter.



Se "RÅD OG TIPS" for andre mulige årsaker.

10.2 Slik aktiverer du skyllemiddelbeholderen

Aktivering av skyllemiddelbeholderen, kan bare skje når Multitab-tilvalget er aktivert.

1. Trykk på av/på-knappen for å slå på produktet.

2. Trykk og hold **Program** og **Option** nede samtidig i minst et par sekunder.
3. Trykk og hold **Delay** og **Start** nede samtidig, til programindikatorene

ECO, **AUTO** og  starter å blinke.

4. Trykk på **Option**.

- Programindikatorene **ECO** og  slukkes.
- Programindikatoren **AUTO** fortsetter å blinke.
- Displayet viser gjeldende innstilling.

0d	Skyllmiddelbeholder av
1d	Skyllmiddelbeholder på

5. Trykk på **Option** for å endre innstillingen.
6. Trykk på av/på-knappen for å slå av produktet og bekrefte innstillingen.
7. Juster mengden skyllemiddel som slippes ut.
8. Fyll skyllemiddelbeholderen.

11. TEKNISKE DATA

Mål	Høyde / bredde / dybde (mm)	446 / 818 - 878 / 580
Elektrisk tilkoping	Se typeskiltet.	
	Elektrisk spenning	220-240 V
	Frekvens	50 Hz
Vanntrykk	Min. / maks. (bar / MPa)	(0.5 / 0.05) / (8 / 0.8)
Vanntilførsel ¹⁾	Kaldt vann eller varmt vann ²⁾	maks. 60 °C
Kapasitet	Antall kuverter	9
Strømforbruk	Værende på-modus	0.10 W
	Av-modus	0.10 W

¹⁾ Koble vanninntaksslengen til en kran med 3/4-tommers gjenger.

²⁾ Hvis varmtvannet kommer fra alternative energikilder (for eksempel solcellepaneler, fotoelektriske paneler og vindkraft), benyttes en varmtvannstilførsel for å redusere maskinens energiforbruk.

12. MILJØVERN

Resirkuler materialer som er merket med symbolet . Legg emballasjen i riktige beholdere for å resirkulere det. Bidrar til å beskytte miljøet, menneskers helse og for å resirkulere avfall av elektriske og elektroniske produkter. Ikke kast produkter som er merket med

symbolet  sammen med husholdningsavfallet. Produktet kan leveres der hvor tilsvarende produkt selges eller på miljøstasjonen i kommunen. Kontakt kommunen for nærmere opplysninger.

INNEHÅLL

1. SÄKERHETSFÖRESKRIFTER	48
2. PRODUKTBESKRIVNING	49
3. KONTROLLPANEL	50
4. PROGRAM	51
5. TILLVALSFUNKTIONER	52
6. INNAN MASKINEN ANVÄNDS FÖRSTA GÅNGEN	53
7. DAGLIG ANVÄNDNING	55
8. RÅD OCH TIPS	57
9. UNDERHÅLL OCH RENGÖRING	58
10. FELSÖKNING	59
11. TEKNISK INFORMATION	61
12. MILJÖSKYDD	61

WE'RE THINKING OF YOU

Tack för att du köpt en Electrolux-produkt. Du har valt en produkt som för med sig årtionden av yrkeserfarenhet och innovation. Genial och snygg har den utformats med dig i åtanke. Så när du än använder den kan du känna dig trygg med att veta att du får fantastiska resultat varje gång.

Välkommen till Electrolux.

Besök vår webbplats för att:



Få tips om användning, broschyrer, felsökare, serviceinformation:
www.electrolux.com



Registrera din produkt för bättre service:
www.electrolux.com/productregistration



Köp tillbehör, förbrukningsvaror och originalreservdelar till din produkt:
www.electrolux.com/shop

KUNDTJÄNST OCH SERVICE

Vi rekommenderar att originalreservdelar används.

Ha följande uppgifter till hands när du kontaktar serviceavdelningen.

Informationen finns på typskylten. Modell, PNC, serienummer.



Varnings-/viktig säkerhetsinformation.



Allmän information och tips



Miljöinformation

Med reservation för ändringar.

1. SÄKERHETSFÖRESKRIFTER

Läs noga de bifogade instruktionerna före installation och användning av produkten. Tillverkaren kan inte hållas ansvarig för personskador eller skador på egendom som orsakats av felaktig installation eller användning. Förvara alltid instruktionerna tillsammans med produkten för framtida bruk.

1.1 Säkerhet för barn och handikappade



VARNING

Risk för kvävning, skador eller permanent invaliditet.

- Tillåt inte användning av produkten av någon med reducerad fysisk förmåga, reducerad mental förmåga eller avsaknad av kunskap om hur produkten används (detta omfattar barn). De ska övervakas eller instrueras vid användning av produkten av en person som ansvarar för deras säkerhet.
- Låt inte barn leka med produkten.
- Håll allt förpackningsmaterial utom räckhåll för barn.
- Håll allt diskmedel utom räckhåll för barn.
- Håll barn och husdjur borta från produkten när luckan är öppen.

1.2 Installation

- Avlägsna allt förpackningsmaterial.
- Installera eller använd inte en skadad produkt.
- Installera och använd inte produkten på en plats där temperaturen understiger 0 °C.
- Följ de installationsinstruktioner som följer med produkten.
- Kontrollera att produkten har installerats under och bredvid stadiga skåp- eller bänkskåp.

Elektrisk anslutning



VARNING

Risk för brand och elektriska stötar.

- Produkten måste vara jordad.
- Kontrollera att produktens märkdata överensstämmer med din strömkälla. I annat fall, kontakta en elektriker.
- Använd alltid ett korrekt installerat, stötsäkert och jordat eluttag.
- Använd inte grenuttag eller förlängningsladdar.
- Kontrollera så att du inte skadar stickkontakten och nätkabeln. Om produktens nätkabel behöver bytas måste det göras av vårt servicecenter.
- Anslut stickkontakten till eluttaget först vid slutet av installationen. Kontrollera att stickkontakten är åtkomlig efter installationen.
- Dra inte i nätkabeln för att koppla bort produkten från eluttaget. Ta alltid tag i stickkontakten.
- Ta inte i nätkabeln eller stickkontakten med våta händer.
- Denna produkt uppfyller kraven enligt EU:s direktiv.

Anslutning av vatten

- Kontrollera så att du inte skadar vattenslangarna.
- Produkten ska anslutas till vattentillförseln med de nya medföljande slanguppsättningarna. Gamla slanguppsättningar får inte återanvändas.
- Innan du ansluter produkten till nya rör eller till rör som inte har använts på länge låter du vattnet rinna tills det är rent.
- Den första gången du använder produkten ska du kontrollera att inget läckage förekommer.

1.3 Använd

- Produkten är avsedd att användas i hushåll och liknande användningsområden som t.ex.:
 - Personalkök i butiker, på kontor och andra arbetsmiljöer
 - Bondgårdar
 - Av gäster på hotell, motell och andra typer av boendemiljöer
 - Miljöer av typen bed and breakfast.

**VARNING**

Risk för skador, brännskador eller elstötar föreligger.

- Ändra inte produktens specifikationer.
- Lägg knivar och bestick med vassa kanter i bestickskorgen med spetsarna neråt eller i horisontellt läge.
- Lämna inte produktens lucka öppen utan att övervaka så att ingen faller över den.
- Sitt eller stå inte på luckan när den är öppen.
- Maskindiskmedel är farligt. Följ säkerhetsanvisningarna på diskmedelspaketet.
- Drick och lek inte med vattnet i produkten.
- Ta inte ur disken ur produkten förrän diskprogrammet är klart. Det kan finnas diskmedel på tallrikarna.

- Produkten kan utsöndra het vattenånga om du öppnar dörren medan ett program är igång.
- Placera inga lättantändliga produkter eller föremål som är fuktiga med lättantändliga produkter i, nära eller på diskmaskinen.
- Spruta inte vatten eller ånga för att rengöra produkten.

1.4 Avfallshantering**VARNING**

Risk för kvävning eller skador.

- Koppla loss produkten från eluttaget.
- Klipp av strömkabeln och kassera den.
- Ta bort lucklåset för att hindra att barn eller djur stängs in inuti produkten.

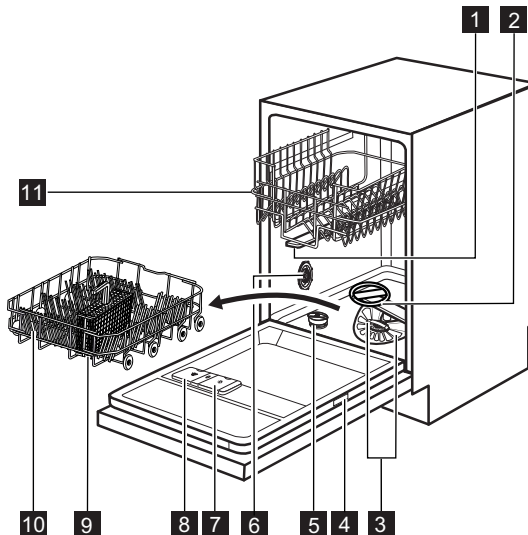
2. PRODUKTBESEKRIVNING

- 1** Övre spolarmen
- 2** Nedre spolarmen
- 3** Filter
- 4** Typskylt
- 5** Saltbehållare

- 6** Reglage för inställning av vattenhårdhet
- 7** Spolglansfack
- 8** Diskmedelsfack
- 9** Bestickskorg

3. KONTROLLPANEL

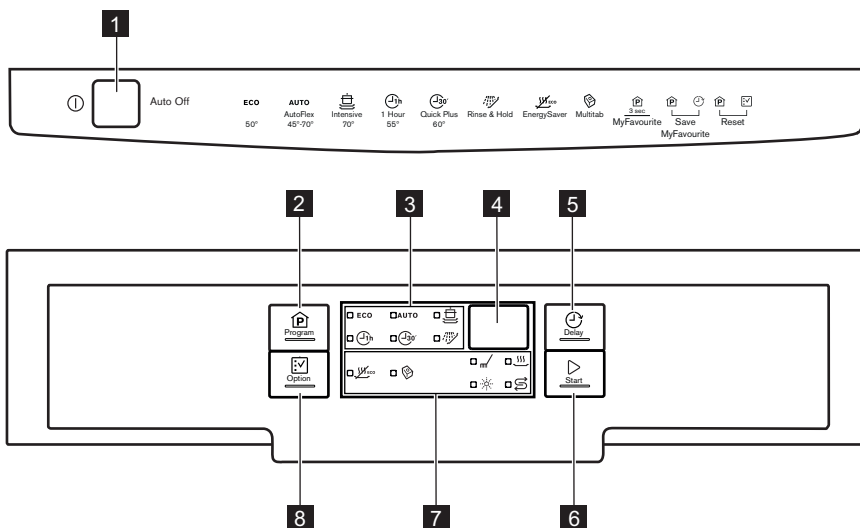

1 Strömbrytare

2 **Program**-knapp







3 Programindikatorer

4 Display





5 **Delay**-knapp6 **Start**-knapp

7 Indikatorlampor

8 **Option**-knapp



Indikator-lampor	Beskrivning
	Kontrollampa för Diskfas. Tänds när diskfasen och sköljfasen pågår.
	Kontrollampa för torkfas. Tänds när torkfasen pågår.
	Saltkontrollampa. Den är alltid släckt när programmet arbetar.
	Kontrollampa för spolglans. Den är alltid släckt när programmet arbetar.
	Multitab-kontrollampa.
	EnergySaver-kontrollampa.

4. PROGRAM

Program-	Smutsgrad Typ av disk	Program- faser	Tillval
ECO 1)	Normalt smutsad disk Porslin och bestick	Fördisk Huvuddisk 50 °C Sköljningar Torrt	EnergySaver
AUTO 2)	Alla Porslin, bestick, kastruller och pan- nor	Fördisk Disk från 45 °C till 70 °C Sköljningar Torrt	EnergySaver
	Hårt smutsad disk Porslin, bestick, kastruller och pan- nor	Fördisk Huvuddisk 70 °C Sköljningar Torrt	EnergySaver
	Normalt smutsad disk Porslin och bestick	Huvuddisk 55 °C Sköljningar	
	Nyligen nedsmuts- ad disk Porslin och bestick	Huvuddisk 60 °C Sköljning	
	Alla	Fördisk	

- 1) Med detta program får du den mest effektiva användningen av vatten och energiförbrukning för normalt smutsat porslin och bestick. (Det här är standardprogrammet för testinstitut.)
- 2) Produkten känner av smutsgraden och mängden föremål i korgarna. Den anpassar automatiskt temperaturen, mängden vatten, energiförbrukningen och programtiden.
- 3) Med detta program kan du köra en diskomgång med nyligen nedsmutsad disk. Det ger gott diskresultat på kort tid.
- 4) Använd detta program för att snabbt skölja disken. Det hindrar att matrester fastnar på disken och att dålig lukt kommer ut ur produkten.
Använd inte diskmedel för det här programmet.

Förbrukningsvärden

Program ¹⁾	Varaktighet (min.)	Energi (kWh)	Vatten (l)
ECO	170 - 190	0.7 - 0.8	8 - 9
AUTO	40 - 150	0.5 - 1.2	6 - 11
	140 - 150	1.1 - 1.2	10 - 11
	40 - 50	0.8 - 0.9	8 - 9
	30	0.8	7

Program ¹⁾	Varaktighet (min.)	Energi (kWh)	Vatten (l)
	10	0.010	4

1) Vattnets tryck och temperatur, spänningsvariationer, funktionerna samt mängden disk och tillvalsfunktion kan ändra värdena.

Information till provanstalter

Skicka ett e-postmeddelande för all nödvändig information om prestandatest:

info.test@dishwasher-production.com

Anteckna produktnumret (PNC) som står på typskylten.

5. TILLVALSFUNKTIONER



Aktivera eller inaktivera Multitab-funktionen innan du startar ett program. Du kan inte aktivera eller inaktivera tillvalsfunktionerna medan ett program pågår.



Om en eller flera funktioner är inställda måste du se till att tillhörande kontrollampor är tända innan programmet startar.

5.1 EnergySaver

Denna funktion sänker temperaturen i den sista torkfasen.

Vid användning av denna funktion minskar energiförbrukningen (upp till 25 %) och programlängden.

Disken kan vara våt när programmet är klart.

Gör så här för att aktivera EnergySaver-funktionen

- Tryck på **Option** tills kontrollampen för EnergySaver tänds. På displayen kan du se uppdateringen av programtiden.
 - Om funktionen inte kan användas till programmet tänds tillhörande kontrollampa inte.

5.2 Multitab

Aktivera endast denna funktion när du använder kombinerade disktabletter.

Denna funktion avaktiverar användningen av spolglans och salt. Motsvarande kontrollampor är släckta.

Programtiden kan öka.

Gör så här för att aktivera Multitab-funktionen

- Tryck på strömbrytaren för att aktivera produkten.
- Tryck på **Option** tills kontrollampen för Multitab tänds.

Funktionen förblir aktiverad tills du inaktiverar den. Tryck på **Option** tills kontrollampen för Multitab släcks.

Om du slutar använda de kombinerade disktablettorna, ska du följa nedanstående steg innan du börjar använda separat diskmedel, spolglans och avhärtningsalt:

- Avaktivera Multitab-funktionen.
- Ställ in vattenavhärden på högsta nivå.
- Kontrollera att saltbehållaren och spolglansdoseringen är fulla.
- Starta det kortaste programmet med en sköljfas, utan diskmedel och utan disk.
- Justera vattenhården efter den hårdhet vattnet har där du bor.
- Justera den utsläppta mängden spolglans.

5.3 MyFavourite

Med den här funktionen kan du ställa in och memorera program som du använder ofta.



Du kan bara memorera 1 program åt gången. En ny inställning avbryter den tidigare.

Memorera ett diskprogram

1. Tryck på strömbrytaren för att aktivera produkten.
2. Ställ in programmet som du vill memorera. Du kan även ställa in lämpliga alternativ tillsammans med programmet. Det går inte att memorera funktionerna Multitab och Delay.
3. Håll **Program-** och **Delay-**knappen intryckta samtidigt tills kontrolllamporna för programmet och funktionerna börjar blinka.

Ställa in MyFavourite-programmet

1. Håll in **Program** tills kontrolllamporna som tillhör MyFavourite-programmet och funktionerna tänds.
 - Displayen visar programlängden.

5.4 Ljudsignaler

Ljudsignalerna låter när det är fel på produkten eller när justering av spolglansnivån utförs. Det går inte att inaktivera dessa ljudsignaler.

Det finns även en ljudsignal som hörs när programmet är klart. Denna ljudsignal är som standard avstängd men det går att aktivera den.

Aktivera ljudsignalen för avslutat program

1. Tryck på strömbrytaren för att aktivera produkten.

2. Håll inne **Program** och **Option** samtidigt i några sekunder.
3. Håll **Delay** och **Start**-knappen intryckta samtidigt tills programkontrolllamporna **ECO**, **AUTO** och  börjar blinka.

4. Tryck på **Delay**.

- Indikatorlamporna för programmen **ECO** och **AUTO** släcks.
- Indikatorlampan  fortsätter att blinka.
- På displayen visas den aktuella inställningen.

lb	Ljudsignal på
-----------	---------------

Ob	Ljudsignal av
-----------	---------------

5. Tryck på **Delay** för att ändra inställningen.
6. Tryck på strömbrytaren för att stänga av produkten och bekräfta inställningen.

6. INNAN MASKINEN ANVÄNDS FÖRSTA GÅNGEN

1. Kontrollera att den inställda nivån på vattenavhårdare överensstämmer med den hårdhet vattenet har där du bor. Om inte, justera vattenavhårdaren. Kontakta det lokala Vattenverket för att få information om vattnets hårdhet där du bor.
2. Fyll saltbehållaren.
3. Fyll spolglansdoseringen.

4. Öppna vattenkranen.
5. Rester av diskmedel kan finnas kvar i produkten. Starta ett program för att få bort dem. Använd inte diskmedel och fyll inte korgarna.



Om du använder kombinerade diskmedelstabletter, aktivera Multitab-funktionen.

6.1 Justera vattenavhårdaren

Vattenhårdhet				Vattenavhårdare inställning	
Tyska grader (°dH)	Franska grader (°fH)	mmol/l	Clarke-grader	Manuellt	Elektronisk
51 - 70	91 - 125	9.1 - 12.5	64 - 88	2 1)	10
43 - 50	76 - 90	7.6 - 9.0	53 - 63	2 1)	9
37 - 42	65 - 75	6.5 - 7.5	46 - 52	2 1)	8
29 - 36	51 - 64	5.1 - 6.4	36 - 45	2 1)	7
23 - 28	40 - 50	4.0 - 5.0	28 - 35	2 1)	6
19 - 22	33 - 39	3.3 - 3.9	23 - 27	2 1)	5 1)
15 - 18	26 - 32	2.6 - 3.2	18 - 22	1	4
11 - 14	19 - 25	1.9 - 2.5	13 - 17	1	3
4 - 10	7 - 18	0.7 - 1.8	5 - 12	1	2
< 4	< 7	< 0.7	< 5	1 2)	1 2)

1) Fabriksinställning

2) Använd inte salt på denna nivå.



Du måste justera vattenavhårdaren manuellt och elektroniskt.

Manuell inställning

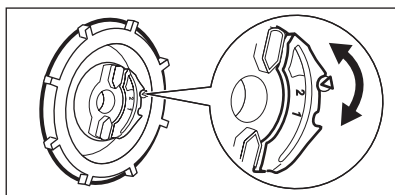

Vrid reglaget till läge 1 eller 2.

Elektronisk inställning

- Tryck på strömbrytaren för att aktivera produkten.
- Håll inne **Program** och **Option** samtidigt i några sekunder.
- Håll **Delay** och **Start**-knappen intryckta samtidigt tills programkontrolllamporna **ECO**, **AUTO** och  börjar blinka.
- Tryck på **Program**.

- Indikatorlamporna för programmen

AUTO och  släcks.

- Indikatorlampan **ECO** fortsätter att blinka.
 - Ljudsignalerna låter, t.ex. fem periodiska ljudsignaler = nivå 5.
 - Inställningen för vattenavhårdaren visas på displayen. T.ex. **5 L** = nivå 5.
- Tryck på **Program** upprepade gånger för att ändra inställning.

- Tryck på strömbrytaren för att stänga av produkten och bekräfta inställningen.

6.2 Fylla på saltbehållaren

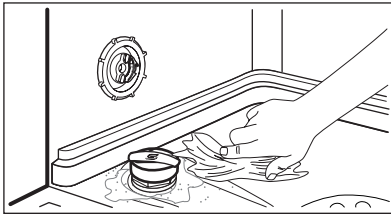
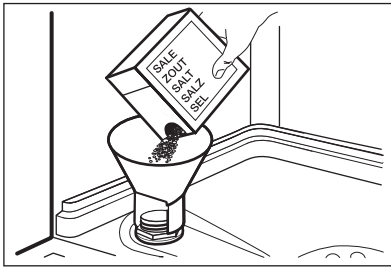

- Öppna saltbehållaren genom att vrida locket moturs.
- Häll 1 liter vatten i saltbehållaren (endast första gången).
- Fyll på disksalt i saltbehållaren.
- Ta bort eventuellt salt från saltbehållarens öppning.
- Stäng saltbehållaren genom att vrida locket medurs.



FÖRSIKTIGHET

Vatten och avhärdnings salt kan rinna ut ur saltbehållaren när du fyller på den. Risk för korrosion föreligger. För att förebygga det ska du starta ett program när du har fyllt på saltbehållaren.

6.3 Fylla spolglansfacket

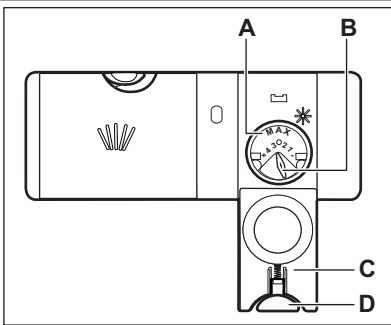

- Tryck in spärren (D) för att öppna locket (C).
- Fyll spolglansdoseringen (A), men inte mer än till märket "max".
- Torka upp eventuell utspillt spolglans med en absorberande trasa så att det inte bildas för mycket skum.
- Stäng locket. Kontrollera att spärren har låst sig i rätt position.



Du kan vrida väljaren för den utsläppta mängden (B) mellan läge 1 (minsta mängd) och läge 4 (största mängd).

7. DAGLIG ANVÄNDNING

- Öppna vattenkranen.
- Tryck på strömbrytaren för att aktivera produkten.
 - Om saltbehållarens kontrollampa är på, fyll på saltbehållaren.
 - Om kontrollampen för spolglans är på, fyll på spolglansfacket.
- Ladda korgarna.
- Tillsätt diskmedlet.
- Ställ in och starta rätt program för ty-pen av disk och smutsgrad.

7.1 Använda diskmedel

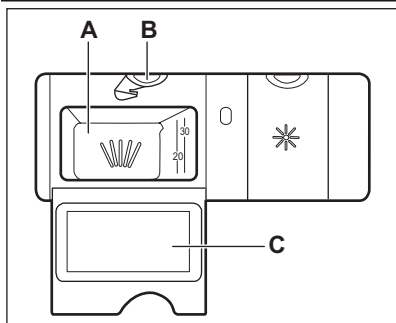

1. Tryck in spärren (**B**) för att öppna locket (**C**).
2. Håll diskmedlet i facket märkt (**A**).
3. Om diskprogrammet har en fördiskfas, håll lite diskmedel på insidan av produktens lucka.
4. Om du använder diskmedelstabletter, lägg tablett i diskfacket (**A**).
5. Stäng locket. Kontrollera att spärren har låst sig i rätt position.

7.2 Ställa in och starta ett program

Funktionen Auto Off

För att minska energiförbrukningen stänger den här funktionen automatiskt av produkten efter några minuter när:

- Du har inte stängt luckan.
- Du har inte tryckt på **Start**-knappen för att starta programmet.
- När programmet är klart.

Starta ett program utan fördröjd start

1. Öppna vattenkranen.
2. Tryck på strömbrytaren för att aktivera produkten. Kontrolllamporna och programlängden för det senast inställda program tänds.
3. Stäng produktens lucka.
4. Ställ in program.
 - Om du vill ställa in det senast inställda programmet trycker du på **Start**.
 - Om du vill ställa in MyFavourite-programmet håller du in **Program** tills kontrolllamporna som hör till MyFavourite-programmet och funktionerna tänds.
 - För att ställa in ett annat program, tryck på **Program** flera gånger tills kontrolllamporna för det önskade programmet tänds. Du kan även ställa in lämpliga funktioner. Displayen visar programlängden.

5. Tryck på **Start** för att starta programmet.
 - Diskfaskontrolllampan tänds.
 - Programlängden minskar i steg om 1 minut.

Starta ett program med fördröjd start

1. Ställ in programmet.
2. Tryck på **Delay** upprepade gånger tills displayen visar tidsfördröjningen du vill ställa in (från 1 till 24 timmar).
3. Nedräkningen startar automatiskt. När nedräkningen är klar. Programmet startar.

Öppna luckan medan produkten är igång

Om luckan öppnas, stannar produkten. När luckan stängs, fortsätter produkten från den punkt där den avbröts.

Avbryta den fördröjda starten medan nedräkningen pågår

1. Håll in knapparna **Program** och **Option** samtidigt till längden på inställt program tänds.
2. Tryck på **Start** för att starta programmet.



När fördröjd start avbryts, avbryts även inställda funktioner (utom Multitab). Du måste ställa in funktionerna igen innan du trycker på **Start**.

Avbryta programmet

Håll inne **Program** och **Option** samtidigt i några sekunder.



Kontrollera att det finns diskmedel i diskmedelsfacket innan du startar ett nytt program.

När programmet är klart

När programmet är klart visas 0:00 på displayen.

- Fasindikatorerna slocknar.
- Kontrolllampan för programmet förblir tänd.

8. RÅD OCH TIPS

8.1 Vattenavhårdare

Hårt vatten innehåller en hög andel mineraler som kan skada produkten och ge dåliga diskresultat. Vattenavhårdaren neutraliserar dessa mineraler. Avhårdningssaltet håller vattenavhårdaren ren och i gott skick. Det är viktigt att ställa in rätt vattenavhårdarnivå. Den säkerställer att vattenavhårdaren använder rätt mängd avhårdningssalt och vatten.

8.2 Använda salt, spolglans och diskmedel

- Använd endast salt, spolglans och diskmedel för diskmaskin. Andra sorters produkter kan skada produkten.
- Spolglansen hjälper under den sista sköljfasen till att torka disken utan att streck och fläckar bildas.
- Kombinerade diskmedelstabletter innehåller diskmedel, spolglans och andra tillsatser. Kontrollera att tabletterna är lämpliga för vattenhårdheten där du bor. Läs instruktionerna på produktförpackningarna.

Om du vill använda dessa tabletter utanför tillämplig vattenhårdhet måste du även använda disksalt. Aktivera först funktionen Multitab, justera sedan vattenavhårdaren enligt vattenhårdheten i ditt område och använd disksalt.

- Diskmedelstabletter löses inte upp helt vid korta program. För att undvika disk-

1. Tryck på strömbrytaren eller vänta tills Auto Off-funktionen automatiskt avaktiverar produkten.
2. Stäng vattenkranen.

Observera

- Låt disken kallna innan du plockar ut den ur produkten. Varm disk kan lätt skadas.
- Ta först ut föremål från den nedre korgen och därefter från den övre korgen.
- Det kan finnas vatten på sidorna och på produktens lucka. Rostfritt stål kallar snabbare än disken.

medelsrester på porlinet rekommenderar vi att du använder tabletter för långa program.



Använd inte mer än korrekt mängd diskmedel. Se tillverkarens anvisningar på diskmedelsförpackningen.

8.3 Ladda korgarna



Se det bifogade bladet med exempel på hur du laddar korgarna.

- Använd bara produkten för att diska föremål som är diskmaskinsäkra.
- Ställ inte föremål av trä, horn, aluminium, tenn eller koppar i produkten.
- Placera inte föremål i produkten som kan absorbera vatten (svampar, disktrasor).
- Ta bort alla matrester från disken.
- Du kan enkelt ta bort inbrända matrester kan du låta kastruller och pannor ligga i blöt innan du ställer in dem i produkten.
- Placera ihåliga föremål (till exempel koppar, glas och kokkärl) med öppningen nedåt.
- Se till att bestick och diskgoods inte fastnar i varandra. Blanda skedar med andra sorters bestick.
- Se till att glas inte vidrör andra glas.
- Lägg små föremål i bestickkorgen.

- Lägg lätta föremål i den övre korgen. Se till att föremålen inte rör sig.
- Kontrollera att spolarmarna kan röra sig fritt innan ett program startas.

8.4 Innan ett program startas

Kontrollera att:

- Filtren är rena och rätt isatta.
- Spolarmarna inte är igensatta.

- Diskgodset är rätt placerat i korgarna.
- Programmet är lämpligt för diskgodset och smutsgraden.
- Rätt mängd diskmedel används.
- Det finns disksalt och spolglans (såvida du inte använder kombinerade diskmedelstabletter).
- Saltbehållarens lock sitter tätt.

9. UNDERHÅLL OCH RENGÖRING



VARNING

Stäng av produkten och koppla bort den från eluttaget före underhåll.



Smutsiga filter och igensatta spolarmar försämrar diskresultaten. Kontrollera regelbundet och rengör dem vid behov.

9.1 Rengöra filtren

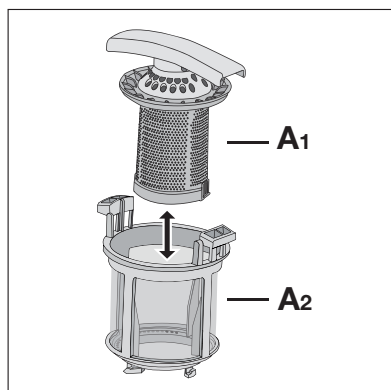
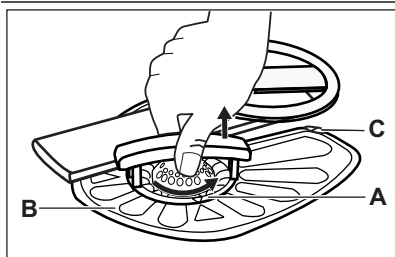

1. Vrid filtret (A) moturs och ta bort det.

2. För att ta isär filtret (A), dra isär (A1) och (A2).

3. Ta bort filtret (B).

4. Rengör filtren med vatten.

5. Sätt tillbaka filtret (B) i dess ursprungliga läge. Kontrollera att det sitter ihop ordentligt under de två skenorna (C).

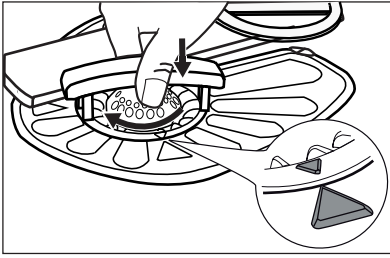

6. Sätt ihop filtret (A) och sätt det på plats inuti filter (B). Vrid medurs tills det låses på plats.



En felaktig placering av filtren kan orsaka dåliga diskresultat och skada produkten.

9.2 Rengöring av spolarmar

Ta inte bort spolarmarna. Om hålen i spolarmarna blir igensatta, ta bort smuts med en vasst föremål.

Använd bara neutrala rengöringsmedel. Använd inte produkter med slipeffekt, skursvampar eller lösningsmedel.

9.3 Utvändig rengöring

Rengör produkten med en fuktig, mjuk trasa.

10. FELSÖKNING

Produkten startar inte eller stannar under diskning.

Läs informationen nedan för att lösa problemet innan du kontaktar service.

Vid vissa fel visas en larmkod på displayen:

- **,10** - Produkten fylls inte med vatten.
- **,20** - Produkten tömmer inte ut vattenet.

- **,30** - Översvämningsskyddet är aktivrat.



WARNING

Stäng av produkten innan du utför kontrollerna.

Problem	Möjlig lösning
Du kan inte aktivera produkten.	Se till att stickkontakten sitter ordentligt i eluttaget.
	Kontrollera att det inte finns en skadad säkring i säkringsdosan.
Programmet startar inte.	Se till att produktens lucka är stängd.
	Tryck på Start .
	Om fördröjd start är inställd avbryter du inställningen eller väntar tills nedräkningen är slut.
Produkten fylls inte med vatten.	Kontrollera att vattenkranen är öppen.
	Kontrollera att trycket i vattentillförseln inte är för lågt. Kontakta kommunen för denna information.
	Kontrollera att vattenkranen inte är igensatt.

Problem	Möjlig lösning
	Kontrollera att filtret i tilloppsslangen inte är igensatt.
	Kontrollera att tilloppsslangen inte är böjd eller snodd.
Produkten tömmer inte ut vattnet.	Kontrollera att avloppsmuffen inte är igensatt.
	Kontrollera att tömningsslangen inte är böjd eller snodd.
Översvämningsskyddet är aktivrat.	Stäng vattenkranen och kontakta service.

Sätt på produkten efter att kontrollen är klar. Programmet fortsätter från den punkt där det avbröts.

Kontakta service om problemet uppstår igen.

Kontakta service om andra larmkoder visas på displayen.

10.1 Om diskresultat och torkning är inte tillfredsställande

Viktiga streck och fläckar, eller blåaktiga beläggningar på glas och diskgoods

- Den utsläppta mängden spolglans är för stor. Ställ in spolglansfacket på en lägre nivå.
- För mycket diskmedel har använts.

Fläckar och torkade vattendroppar på glas och diskgoods

- Den utsläppta mängden spolglans är inte tillräcklig. Ställ in spolglansfacket på en högre nivå.
- Diskmedlets kvalitet kan också vara en orsak.

Dysken är våt

- Programmet innehåller ingen torkfas eller en torkfas vid låg temperatur.
- Spolglansfacket är tomt.
- Spolglansets kvalitet kan också vara en orsak.
- Kvaliteten hos de kombinerade diskmedelstabletterna kan vara orsaken. Prova ett annat märke eller aktivera spolglansfacket och använd spolglans tillsammans med de kombinerade diskmedelstabletterna.



Se "RÅD OCH TIPS" för andra möjliga orsaker.

10.2 Aktivera spolglansdoseringen

Aktiveringen av spolglansdoseringen kan bara göras när Multitab-funktionen är aktiverad.

1. Tryck på strömbrytaren för att aktivera produkten.
2. Håll inne **Program** och **Option** samtidigt i några sekunder.
3. Håll **Delay** och **Start**-knappen intryckta samtidigt tills programkontrolllamporna **ECO**, **AUTO** och  börjar blinka.
4. Tryck på **Option**.

- Indikatorlamporna för programmen

ECO och  släcks.

- Indikatorlampan **AUTO** fortsätter att blinka.
- På displayen visas den aktuella inställningen.

0d Spolglansfack av

1d Spolglansfack på

5. Tryck på **Option** för att ändra inställningen.
6. Tryck på strömbrytaren för att stänga av produkten och bekräfta inställningen.
7. Justera den utsläppta mängden spolglans.
8. Fyll spolglansfacket.

11. TEKNISK INFORMATION

Mått	Bredd / Höjd / Djup (mm)	446 / 818 - 878 / 580
Elektrisk anslutning	Se märkskylten.	
	Nätspänning	220-240 V
	Frekvens	50 Hz
Vattentryck	Min. / max. (bar / MPa)	(0.5 / 0.05) / (8 / 0.8)
Vattentillförsel 1)	Kallt eller varmt vatten ²⁾	max. 60 °C
Kapacitet	Kuvert	9
	Strömförbrukning	Standby-läge
	Av-läge	0.10 W

1) Anslut tilloppslangen till en vattenkran med 3/4-tums rörgänga.

2) Om varmvattnet kommer från en alternativ energikälla (t.ex. solpaneler eller vindkraft) kan du använda en varmvattensanslutning för att minska energiförbrukningen.

12. MILJÖSKYDD

Återvinn material med symbolen .

Återvinn förpackningen genom att placera den i lämpligt kärl.

Bidra till att skydda vår miljö och vår hälsa genom att återvinna avfall från elektriska

och elektroniska produkter. Släng inte produkter märkta med symbolen  med hushållsavfallet. Lämna in produkten på närmaste återvinningsstation eller kontakta kommunkontoret.

www.electrolux.com/shop



117914080-A-282012

