



*Thinking of you*  
**Electrolux**



EUG2244AOW

<b>DA</b> FRYSESKAB	BRUGSANVISNING	2
<b>NO</b> FRYSESKAP	BRUKSANVISNING	14
<b>PT</b> CONGELADOR VERTICAL	MANUAL DE INSTRUÇÕES	26
<b>ES</b> CONGELADOR VERTICAL	MANUAL DE INSTRUCCIONES	40
<b>SV</b> STÅENDE FRYSSKÅP	BRUKSANVISNING	53



## INDHOLD

1. SIKKERHEDSANVISNINGER . . . . .	3
2. BETJENINGSPANEL . . . . .	5
3. DAGLIG BRUG . . . . .	7
4. PRAKTISKE OPLYSNINGER OG RÅD . . . . .	8
5. VEDLIGEHOLDELSE OG RENGØRING . . . . .	8
6. HVIS NOGET GÅR GALT . . . . .	9
7. INSTALLATION . . . . .	10
8. STØJ . . . . .	11
9. TEKNISKE DATA . . . . .	13
10. MILJØHENSYN . . . . .	13

## VI TÆNKER PÅ DIG

Tak for dit køb af et Electrolux-apparat. Du har valgt et produkt, som giver dig årtiers professionel erfaring og innovation på én gang. Genialt og elegant. Det er designet med dig i tankerne. Så uanset hvornår du bruger det, kan du være sikker på, at du får fantastiske resultater hver gang.

Velkommen til Electrolux.

### Besøg vores websted for at:



Få rådgivning, brochurer, fejlfinding, serviceinformation:  
[www.electrolux.com](http://www.electrolux.com)



Registrere dit produkt for bedre service:  
[www.electrolux.com/productregistration](http://www.electrolux.com/productregistration)



Købe tilbehør, forbrugsvarer og originale reservedele til dit apparat:  
[www.electrolux.com/shop](http://www.electrolux.com/shop)

## KUNDEPLEJE OG SERVICE

Vi anbefaler brugen af originale reservedele.

Sørg for at have følgende data tilgængelig, når du kontakter service.

Du finder oplysningerne på maskinens typeskilt. Model, PNC, Serienummer.



Advarsel /Forsigtig-Sikkerhedsanvisninger.



Generelle oplysninger og tips



Miljøoplysninger

Ret til ændringer uden varsel forbeholdes.

# 1. SIKKERHEDSANVISNINGER

Læs denne brugsanvisning igennem (inkl. tips og advarsler), før apparatet installeres og tages i brug. Det forebygger ulykker og sikrer, at apparatet bruges korrekt. For at undgå unødvendige fejl og uheld er det vigtigt at sikre, at alle, der bruger apparatet, er fuldt fortrolige med dets drift og sikkerhedsfunktioner. Gem denne vejledning og sørg for, at den følger med apparatet, hvis det bliver flyttet eller solgt, så alle der bruger apparatet er fortrolige med dets betjening og sikkerhed. Følg forholdsreglerne i denne brugsanvisning for at undgå skader på personer eller ting. I modsat fald er producenten ikke ansvarlig for eventuelle skader.

## 1.1 Sikkerhed for børn og udsatte personer

- Apparatet er ikke beregnet til at bruges af personer (herunder børn) med nedsat fysisk, sensorisk eller psykisk funktions-evne, eller som mangler den nødvendige erfaring eller viden, med mindre den, der har ansvaret for deres sikkerhed, først har instrueret dem eller har kontrolleret, at de kan betjene det korrekt. Hold øje med børn for at sikre, at de ikke leger med apparatet.
- Hold alle emballagedele væk fra børn. Der er fare for kvælning.
- Hvis du kasserer apparatet: Tag stikket ud af kontakten, klip netledningen af (så tæt på apparatet som muligt) og fjern døren, så børn ikke kan få elektrisk stød eller smække sig inde i apparatet under leg.
- Hvis dette apparat, der har magnetlås, erstatter et ældre apparat med fjederlås (lås med låsetunge) på døren eller i låget: Sørg for at ødelægge fjederlåsen på det gamle apparat, inden du kasserer det. Det sikrer, at det ikke kan blive en dødsfælde for et barn.

## 1.2 Generelt om sikkerhed



### ADVARSEL

Sørg for, at der er frit gennemtræk gennem udluftninger, både i apparatets kabinet og i et evt. indbygningselement.

- Apparatet er beregnet til opbevaring af madvarer og/eller drikkevarer i en almindelig husholdning, som forklaret i denne brugsanvisning.
- Brug ikke mekaniske redskaber eller andre kunstige hjælpemidler til at fremskynde optøningen.
- Brug ikke andre el-apparater (f.eks. ismaskiner) inde i køleapparater, med mindre de er godkendt til formålet af producenten.
- Undgå at beskadige kølekredsløbet.
- Apparatets kølekredsløbet indeholder kølemidlet isobutan (R600a), en naturgas med høj biologisk nedbrydelighed. Det er dog brandfarligt.

Sørg for, at ingen af kølekredsløbets komponenter kan tage skade under transport og installation af apparatet.

Hvis kølekredsløbet skulle blive beskadiget:

- Undgå åben ild og antændelseskilder
- Luft grundigt ud i det lokale, hvor apparatet står

- Det er farligt at ændre apparatets specifikationer eller forsøge at ombygge det på nogen måde. Enhver skade på ledningen kan give kortslutning, brand og/eller elektrisk stød.



### ADVARSEL

Enhver elektrisk komponent (netledning, stik, kompressor) skal udskiftes af et autoriseret serviceværksted eller en autoriseret montør for at undgå fare.

1. Netledningen må ikke forlænges.
2. Pas på, at stikket ikke bliver klemt eller beskadiget af apparatets bagpanel. Et klemt eller beskadiget stik kan blive overophedet og starte en brand.
3. Sørg for, at apparatets ilttilslutning er let at komme til.
4. Træk ikke i elledningen.

5. Sæt ikke stikket i kontakten, hvis kontakten sidder løst. Fare for elektrisk stød eller brand.
  6. Der må ikke tændes for apparatet, hvis lampedækslet (hvis apparatet er udstyret med et sådan) ikke sidder korrekt monteret på den indvendige belysning.
- Apparatet er tungt. Der skal udvises stor forsigtighed ved flytning af det.
  - Rør ikke ved ting fra frostrummet med fugtige eller våde hænder. Det kan give hudafskrabninger eller forfrysninger.
  - Undgå at udsætte apparatet for direkte sollys i længere tid.
  - Pærer (hvis apparatet er udstyret med belysning) til dette apparat er specielle pærer, kun beregnet til husholdningsapparater. De er ikke egnede til oplysning i almindelige rum.

### 1.3 Daglig brug

- Sæt ikke en varm gryde på apparatets plastdele.
- Opbevar ikke brandfarlig gas og væske i apparatet, da de kan eksplodere.
- Sæt ikke maden direkte op mod udluftningen i apparatets bagvæg. (Hvis apparatet er af Frost Free-typen)
- Dybfrostvarer må ikke nedfryses igen, når de har været optøet.
- Opbevar færdigpakkede dybfrostvarer som angivet på pakken.
- Følg nøje producentens angivelser vedr. opbevaring af produktet. Se de relevante vejledninger.
- Sæt ikke drikkevarer med kulsyre ('brus') i frostrummet, da det skaber tryk i beholderen, så den kan eksplodere og beskadige apparatet.
- Ispinde kan give forfrysninger, hvis de spises lige fra fryseren.

### 1.4 Vedligeholdelse og rengøring

- Inden rengøring slukkes der for apparatet, og stikket tages ud af kontakten.
- Brug ikke metalgenstande til at rengøre apparatet.
- Brug ikke skarpe genstande til at skrabe rim af. Brug en plastikskraber.

## 1.5 Installation



Ved tilslutning til lysnet skal vejledningen i de pågældende afsnit nøje følges.

- Pak apparatet ud, og efterse det for skader. Tilslut ikke apparatet, hvis det er beskadiget. Eventuelle skader på apparatet skal straks anmeldes til det sted, hvor det er købt. Gem i så fald emballagen.
- Det anbefales at vente mindst to timer med at tilslutte apparatet, så olien har tid til at løbe tilbage i kompressoren.
- Der skal være tilstrækkelig luftudskiftning rundt om apparatet. Ellers bliver det overophedet. Følg installationsvejledningen for at sikre tilstrækkelig ventilation.
- Så vidt det overhovedet er muligt skal apparatets bagside stå op mod en væg, så man ikke kan komme til at røre eller hænge fast i varme dele (kompressor, kondensator), med risiko for at brænde sig.
- Apparatet må ikke stilles tæt på radiatorer eller komfurer.
- Sørg for, at det er muligt at komme til netstikket, når apparatet er installeret.
- Må kun sluttes til drikkevandsforsyning (hvis en vandtilslutning er nødvendig).

## 1.6 Service

- Alt el-arbejde, der kræves til vedligeholdelse af apparatet, skal udføres af en autoriseret el-installatør.
- Dette produkt må kun serviceres af et autoriseret serviceværksted, og der må kun bruges originale reservedele.

## 1.7 Miljøhensyn



Apparatet indeholder ikke gasser, der kan nedbryde ozonlaget, hverken i kølekreds eller isoleringsmaterialer. Apparatet må ikke bortskaffes sammen med husholdningsaffald og jordfyld. Isoleringsskummet indeholder brændbare gasser: Apparatet skal bortskaffes i henhold til gældende bestemmelser. Nærmere oplysninger fås hos kommunens tekniske forvaltning. Undgå at beskadige køle-

heden, især på bagsiden ved siden af varmeveksleren. De materialer i apparatet, der er mærket

med symbolet , kan genvendes.

## 2. BETJENINGSPANEL

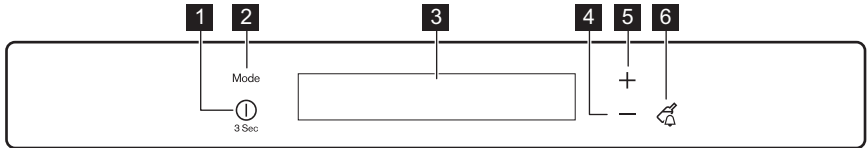

- 1** ON/OFF-knap
- 2** Mode-knap
- 3** Visning
- 4** Knap til sænkning af temperatur
- 5** Knap til øgning af temperatur

- 6** Drink Chill-knap  
Den foruddefinerede knaplyd kan ændres til en høj tone ved at trykke på knappen Mode og knappen til sænkning af temperatur samtidigt i nogle sekunder. Ændringen kan tilbageslides.

### 2.1 Visning

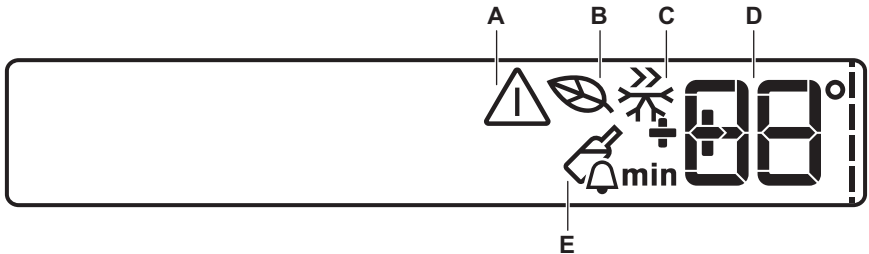

- A)** Alarmindikator
- B)** EcoMode
- C)** FastFreeze-tilstand
- D)** DrinksChill og temperaturindikator
- E)** DrinksChil -tilstand

**i** Når du har valgt Mode eller trykket på temperaturknappen, starter animationerne ---- .  
Når du har valgt temperaturen, blinker animationen i nogle få minutter.

- 3.** Alarmsummeren kan gå i gang efter få sekunder.  
Se "Alarm for høj temperatur" for at nulstille alarmeren.
- 4.** Hvis displayet viser DEMO, er apparatet i demo-tilstand. Se under afsnittet "Hvis noget går galt".
- 5.** Temperaturindikatoren viser den indstillede standardtemperatur.  
Se under "Indstilling af temperatur" for at ændre temperaturen.

### 2.2 Aktivering af

Gør følgende for at tænde for apparatet:

- 1.** Sæt stikket i stikkontakten.
- 2.** Tryk på knappen ON/OFF, hvis displayet er slukket.

### 2.3 Sådan slukkes apparatet

Gør følgende for at slukke for apparatet:

- 1.** Tryk på knappen ON/OFF i 3 sekunder.
- 2.** Displayet slukkes.

3. Tag stikket ud af kontakten for at afbryde apparatet fra elnettet.

## 2.4 Indstilling af temperatur

Fryserens temperatur kan indstilles ved at trykke på temperaturvælgeren. Indstil standardtemperaturen:

- -18 °C i fryseren

Temperaturindikatoren viser temperaturen.

Den indstillede temperatur vil blive nået inden for 24 timer.



Den indstillede temperatur huskes efter et strømsvigt.

## 2.5 EcoMode

For at få en optimal opbevaring af madvarer skal du vælge EcoMode .

Sådan slås funktionen til:

1. Tryk på Mode-knappen, indtil det tilsvarende symbol vises i displayet.

EcoMode-indikatoren blinker i få sekunder.

Temperaturindikatoren viser den indstillede temperatur:

- for fryseren: -18°C

EcoMode-indikatoren vises.

Sådan slås funktionen fra:

1. Tryk på knappen Mode indtil EcoMode-indikatoren blinker.
2. EcoMode-indikatoren slukkes.



Funktionen slås fra, når der vælges en anden temperatur.

## 2.6 FastFreeze-tilstand

Sådan slås funktionen til:

1. Tryk på Mode-knappen, indtil det tilsvarende symbol vises i displayet.

FastFreeze-kontrollampen blinker i få sekunder.

Funktionen standser automatisk efter 52 timer.

Sådan slås funktionen fra, inden den slukkes automatisk:

1. Tryk på knappen Mode indtil FastFreeze-indikatoren blinker.
2. FastFreeze-indikatoren slukkes.



Funktionen slås fra, når der vælges en anden temperatur på fryseren.

## 2.7 DrinksChill-tilstand

DrinksChill-funktionen benyttes til at indstille en lydalarm til den ønskede tid. Det er nyttigt f. eks. når en opskrift kræver, at en blanding køles af i en vis tid, eller hvis du har brug for en påmindelse om ikke at glemme, de flasker, du har lagt i fryseren til hurtig afkøling.

Sådan slås funktionen til:

1. Tryk på knappen DrinkChill .

DrinksChill-indikatoren vises.

Timeren viser den indstillede tid (30 minutter).

2. Tryk på temperaturvælgeren for afkøling eller opvarmning, for at ændre timerens indstilling fra 1 til 90 minutter.

3. Timeren begynder at blinke (min). Ved nedtællingens afslutning blinker DrinksChill-indikatoren, og der høres en lydalarm:

1. Fjern drikkevarer fra fryseren.

2. Tryk på DrinkChill-knappen for at slukke for lyden og afslutte funktionen.

Funktionen kan slås fra på et vilkårligt tidspunkt under nedtællingen:

1. Tryk på knappen DrinkChill.

2. DrinksChill-indikatoren slukkes.

Tiden kan ændres når som helst under nedtællingen og også ved afslutningen ved at trykke på temperaturvælgeren for afkøling og opvarmning.

## 2.8 Alarm for høj temperatur

Temperaturstigning i fryseren (f.eks. på grund af strømsvigt) vises ved at:

- Alarm- og frysertemperaturindikatorerne blinker

- Alarmen lyder.

Sådan nulstilles alarmen:

1. Tryk på en vilkårlig knap.
2. Summeren afbrydes.
3. Fryserens temperaturindikator viser den højeste opnåede temperatur i få sekunder. Derefter vises den indstillede temperatur igen.
4. Alarmindikatoren vises, indtil de normale forhold er genoprettet.

Når alarmen er ophørt, slukkes alarmindikatoren.

## 2.9 Alarm for åben dør

Der lyder en alarm, hvis døren står åben i mere end et par minutter. Alarmen for åben dør vises på følgende måde:

- Blinkende alarmindikator
  - Lydalarm
- Når forholdene igen er normale (døren er lukket), stopper alarmen. Når alarmen lyder, kan den afbrydes ved at trykke på en vilkårlig knap.

## 3. DAGLIG BRUG

### 3.1 Indvendig rengøring

Inden apparatet tages i brug vaskes det indvendig (inkl. tilbehør) med lunkent vand tilsat neutral sæbe for at fjerne den typiske lugt af nyt apparat. Tør grundigt efter.



Brug ikke opvaskemidler eller skuremidler. Det vil skade overfladen.



Hvis displayet viser DEMO, er apparatet i demo-tilstand: Se afsnittet "HVIS NOGET GÅR GALT".

### 3.2 Indfrysning af ferskvarer

Frostrummet er velegnet til nedfrysning af friske madvarer og til langtidsopbevaring af købte frostvarer og dybfrossen mad. Inden indfrysning startes funktionen Fast Freeze mindst 24 timer før madvarerne lægges i fryseren.

Læg de madvarer, der skal nedfryses, i de to øverste rum.

Den maksimale mængde madvarer, der kan indfryses på 24 timer (den såkaldte indfrysningsskapacitet), står på **typepladen** indvendig i skabet.

Indfrysningen tager 24 timer: I dette tidsrum må der ikke lægges andre madvarer i, som skal fryses.

Når indfrysningen er slut efter 24 timer, vendes der tilbage til den ønskede temperatur (se under "Temperaturindstilling").

### 3.3 Opbevaring af frosne madvarer

Når skabet tændes igen efter en længere periode, hvor det ikke har været anvendt,

skal det køre i mindst 2 timer på højere indstillinger, inden der lægges madvarer ind.



Hvis madvarerne optøs ved et uheld (f.eks. som følge af strømsvigt), og strømafbrydelsen har været længere end den angivne temperaturstigningstid under tekniske specifikationer, skal madvarerne enten spises eller tilberedes og derefter nedfryses igen (efter afkøling).

### 3.4 Optøning

Når dybfrostvarer eller nedfrosne madvarer skal bruges, kan de optøs i køleafdelingen eller ved stuetemperatur, afhængig af hvornår de skal bruges.

Små stykker kan endda tilberedes uden optøning, direkte fra fryseren: I så fald forlænges tilberedningstiden.

### 3.5 Isterningbakker

Apparatet har en eller flere bakker til isterninger. Fyld bakkerne med vand, og sæt dem i frostafdelingen.



Brug ikke metalgenstande til at tage bakkerne ud af frostrummet.

### 3.6 Kuldeakkumulatorer

Fryseren indeholder mindst én kuldeakkumulator, der øger opbevaringstiden i tilfælde af strømafbrydelse eller driftsforstyrrelser.

## 4. PRAKTISKE OPLYSNINGER OG RÅD

### 4.1 Råd om frysning

Her er nogle vigtige tips om, hvordan du udnytter fryseafdelingen bedst muligt:

- Den maksimale indfrysningsskapacitet pr. døgn, fremgår af typeskiltet;
- Indfrysningen tager 24 timer. I dette tidsrum bør der ikke lægges flere madvarer ind;
- Nedfrys kun 1. klasses madvarer, der er friske og grundigt rengjorte;
- Del maden op i små portioner, så den indfryses hurtigt og jævnt. Så kan du også hurtigt optø netop den mængde, du skal bruge;
- Pak maden ind i alufolie eller polyætylen, og sørg for, at indpakningen er lufttæt;
- Lad ikke friske, ikke-nedfrosne madvarer røre ved frostvarer, så temperaturen stiger i dem;
- Magre madvarer holder sig bedre og længere end fedtholdige; Salt nedsætter madens holdbarhed;

- Hvis sodavandsis spises direkte fra frostrummet, kan de give forfrysninger;
- Det er en god idé at mærke alle pakker med indfrysingsdato, så du har styr på holdbarheden.

### 4.2 Tips om opbevaring af frostvarer

For at få den største fornøjelse af dette apparat skal du:

- sikre dig, at købte dybfrostvarer har været korrekt opbevaret i forretningen.
- sørge for at bringe frostvarer hjem hurtigst muligt og lægge dem i fryseren.
- åbne lågen så lidt som muligt og ikke lade den stå åben længere end højst nødvendigt.
- optøede madvarer nedbrydes meget hurtigt og kan ikke nedfryses igen.
- overskrid ikke udløbsdatoen på pakken.

## 5. VEDLIGEHOLDELSE OG RENGØRING



### BEMÆRK

Kobl apparatet fra strømforsyningen, før der udføres nogen som helst form for vedligeholdelse.



Apparatets kølesystem indeholder klorbrinter; Service og påfyldning må derfor kun udføres af en autoriseret tekniker.



Undgå at trække i, flytte eller beskadige evt. rør og/eller ledninger i skabet.

Brug aldrig sulfosæbe, skurepulver, stærkt parfumeret rengøringsmiddel eller voksprodukter til indvendig rengøring af skabet. Det skader overfladen og efterlader kraftig lugt.

### 5.1 Regelmæssig rengøring

Apparatet skal jævnlig rengøres:

- Vask det indvendig (inkl. tilbehør) med lunkent vand tilsat neutral sæbe.
- Efterse jævnlig dørpakningerne, og tør dem af, så de er rene og fri for belægninger.
- Skyl og tør grundigt af.

Rens kondensatoren (det sorte gitter) og kompressoren bag på skabet med en børste eller støvsuger. Det øger apparatets ydeevne og sparer strøm.



Pas på ikke at beskadige kølesystemet.

Mange rengøringsmidler til køkkener indeholder kemikalier, der kan angribe og evt. beskadige de anvendte plastmaterialer i apparatet. Derfor anbefales det, at kabinettet udvendig kun rengøres med varmt vand tilsat lidt opvaskemiddel.



Sæt stikket i stikkontakten efter rengøringen.

## 5.2 Afrimning af fryseren

Fryseafdelingen i denne model er af "No Frost"-typen. Det betyder, at der ikke dannes rim, når den kører, hverken på de indvendige vægge eller på madvarerne. Når der ikke dannes rim, skyldes det den automatisk styrede blæser, der konstant sender kold luft rundt i rummet.

## 5.3 Pause i brug

Tag følgende forholdsregler, når apparatet ikke skal bruges i længere tid:

- **Tag stikket ud af stikkontakten**

- Tag al maden ud
- Afrim (hvis nødvendigt) og rengør apparatet og alt tilbehør
- Lad døren/dørene stå på klem for at forebygge ubehagelig lugt.

Hvis der skal være tændt for skabet: Bed nogen se til det en gang imellem, så maden ikke bliver fordærvet, hvis der har været strømsvigt.

# 6. HVIS NOGET GÅR GALT



### ADVARSEL

Før fejlfinding skal du afbryde strømmen fra stikkontakten. Det er kun autoriserede elektrikere eller andre kompetente personer, der må gennemføre den fejlfinding, der ikke er i denne håndbog.

Fejl	Mulig årsag	Løsning
<b>Apparatet virker ikke.</b>	Der er slukket for apparatet.	Tænd for apparatet.
	Stikket er ikke sat rigtigt i kontakten.	Sæt stikket helt ind i kontakten.
	Der er ingen strøm til apparatet. Der er ingen strøm i stikkontakten.	Prøv at tilslutte et andet elektrisk apparat til den pågældende stikkontakt. Kontakt en autoriseret elektriker.
<b>Lydalarmen lyder. Advarselslampen blinker.</b>	Temperaturen i fryseren er for høj.	Se under "Alarm ved for høj temperatur"
	Lågen er ikke lukket rigtigt.	Se under "Alarm for åben låge".
<b>Kompressoren kører hele tiden.</b>	Temperaturen er ikke indstillet korrekt.	Vælg en højere temperatur.
	Lågen er ikke lukket rigtigt.	Se under "Lukning af lågen".
	Lågen er blevet åbnet for tit.	Lad ikke åben stå åben længere end nødvendigt.

Fejl	Mulig årsag	Løsning
	Madvarernes temperatur er for høj.	Lad madvarerne køle ned til stuetemperatur, før de sættes i skabet.
	Der er for høj rumtemperatur.	Sænk stuetemperaturen.
	Funktionen FastFreeze er tændt.	Se "FastFreeze -funktion".
<b>Temperaturen i fryseren er for lav.</b>	Temperaturen er ikke indstillet korrekt.	Vælg en højere temperatur.
	Funktionen FastFreeze er tændt.	Se "FastFreeze -funktion".
<b>Temperaturen i fryseren er for høj.</b>	Temperaturen er ikke indstillet korrekt.	Vælg en lavere temperatur.
	Der er lagt for store mængder mad i på samme tid.	Læg mindre mad i ad gangen.
	Madvarerne ligger for tæt på hinanden.	Læg madvarerne, så den kolde luft kan cirkulere.
<b>Den øverste og nederste firkant vises i temperaturdisplayet.</b>	Der er sket en fejl under temperaturmålingen	Kontakt serviceværkstedet (kølesystemet fortsætter med at holde madvarerne kolde, men det er ikke muligt at regulere temperaturen).
<b>DEMO bliver vist på displayet.</b>	Apparatet er i demonstrationsstilstand (DEMO).	Hold Mode-knappen nede i 10 sekunder, eftersom der lyder en lang advarsel, og displayet slukker et kort øjeblik: apparatet begynder at fungere regelmæssigt.

## 6.1 Lukke døren

1. Rengør dørpakningerne.
2. Justér døren, hvis den ikke slutter tæt. Se under "Installation".

3. Udskift evt. defekte dørpakninger. Kontakt servicecentret.

## 7. INSTALLATION

### 7.1 Placering



#### ADVARSEL

Hvis du kasserer et ældre apparat med fjederlås (lås med låsetunge) på døren: Sørg for at odelægge den, så børn ikke kan komme til at smække sig inde.



Der skal være adgang til stikket efter installationen.

Apparatet skal installeres et sted, hvor rumtemperaturen passer til den opgivne klimaklasse på apparatets typeskilt:

Klima-klasse	Omgivelsestemperatur
SN	+10°C til + 32°C
N	+16°C til + 32°C
ST	+16°C til + 38°C
T	+16°C til + 43°C

## 7.2 Elektrisk tilslutning

Inden tilslutning til lysnettet skal det kontrolleres, at spændingen og frekvensen på

typeskiltet svarer til boligens forsyningsstrøm. Apparatet skal tilsluttes jord. Stikket på netledningen har en kontakt til dette formål. Hvis der ikke er jord på stikkontakten, tilsluttes apparatet en særskilt jordforbindelse i h.t. Stærkstrømsreglementet. Spørg en autoriseret installatør til råds. Producenten fralægger sig ethvert ansvar, hvis de nævnte sikkerhedsregler ikke overholdes. Apparatet er i overensstemmelse med følgende. EU-direktiver.

## 7.3 Krav til lufttilførsel

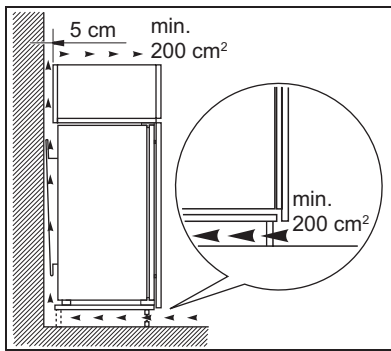

Der skal være tilstrækkelig luftudskiftning bag apparatet.

## 8. STØJ

Der kommer lyde under normal drift (kompressor, kølekredsløb).

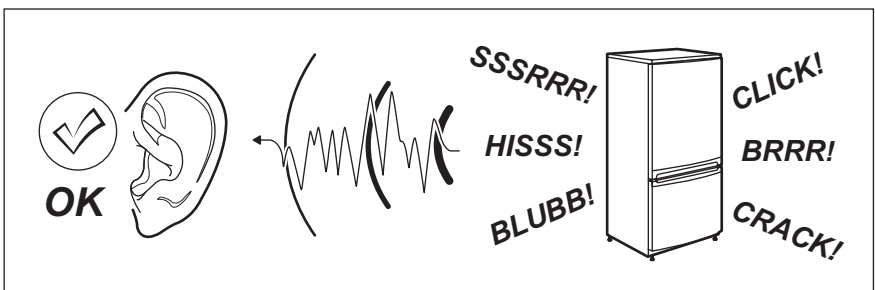

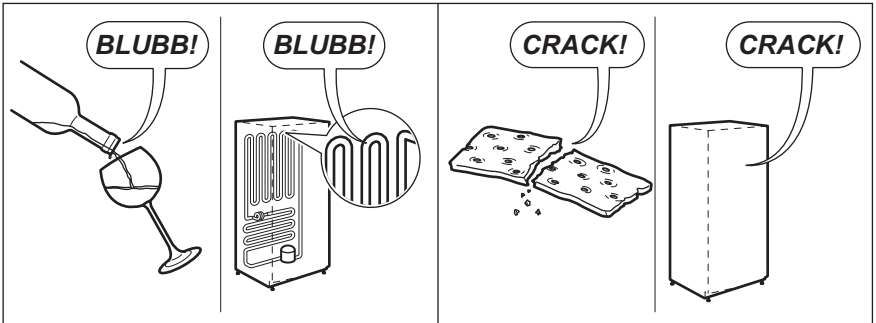
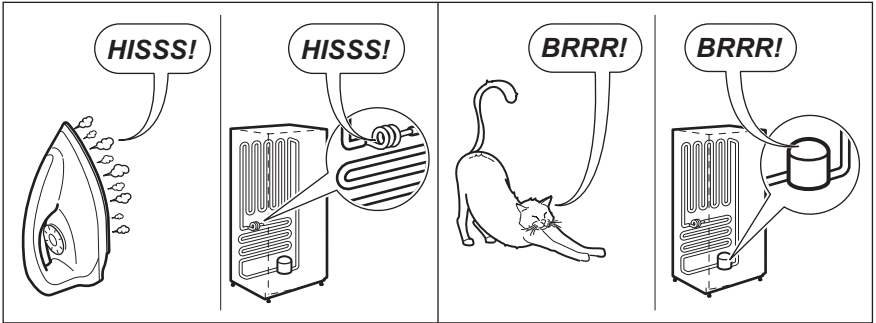
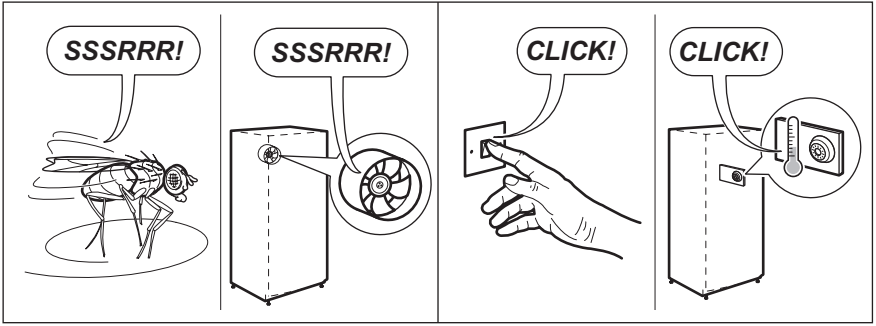



## 9. TEKNISKE DATA

Nichemål		
Højde	1780 mm	
Bredde	560 mm	
Dybde	550 mm	
Temperaturstigningstid	21 t	
Spænding	230-240 V	
Frekvens	50 Hz	

De tekniske specifikationer fremgår af typeskiltet indvendig i apparatet, på venstre væg, samt af energimærket.

## 10. MILJØHENSYN

Genbrug materialer med symbolet  . Anbring emballagematerialet i passende beholdere til genbrug. Hjælp med at beskytte miljøet og menneskelig sundhed samt at genbruge affald af elektriske og elektroniske

apparater. Kasser ikke apparater, der er mærket med symbolet  , sammen med husholdningsaffaldet. Lever produktet tilbage til din lokale genbrugsplads eller kontakt din kommune.

## INNHold

1. SIKKERHETSANVISNINGER . . . . .	15
2. BETJENINGSPANEL . . . . .	17
3. DAGLIG BRUK . . . . .	19
4. NYTTIGE RÅD OG TIPS . . . . .	20
5. STELL OG RENGJØRING . . . . .	20
6. HVA MÅ GJØRES, HVIS... . . . .	21
7. MONTERING . . . . .	23
8. STØY . . . . .	23
9. TEKNISKE DATA . . . . .	25
10. MILJØVERN . . . . .	25

## VI TENKER PÅ DEG

Takk for at du har kjøpt et produkt fra Electrolux. Du har valgt et produkt bygget på erfaring gjennom flere tiår. Genial og stilig, og den er designet med tanke på deg. Du kan være trygg på at du får gode resultater hver gang du bruker den.

Velkommen til Electrolux.

### Gå inn på nettstedet vårt for å:



Få råd om bruk, finne brosjyrer, feilsøking, serviceinformasjon:  
**[www.electrolux.com](http://www.electrolux.com)**



Registrere produktet ditt for å få bedre service:  
**[www.electrolux.com/productregistration](http://www.electrolux.com/productregistration)**



Kjøpe tilbehør, forbruksvarer og originale reservedeler til produktet ditt:  
**[www.electrolux.com/shop](http://www.electrolux.com/shop)**

## KUNDESTØTTE OG SERVICE

Vi anbefaler at du bruker originale reservedeler.

Når du kontakter serviceavdelingen, må du sørge for å ha følgende data for hånden. Informasjonen finner du på typeskiltet. Modell, PNC (produktnummer), serienummer.



Advarsel/Forsiktig - Sikkerhetsinformasjon.



Generelle informasjon og tips



Miljøinformasjon

Med forbehold om endringer.

# 1. SIKKERHETSANVISNINGER

For din egen sikkerhets skyld og for å sikre korrekt bruk, bør du lese denne bruksanvisningen og dens henvisninger og advarsler før du installerer og bruker apparatet for første gang. For å unngå unødvendige feil og ulykker er det viktig at du sørger for at alle som skal bruke dette apparatet er fortrolige med hvordan det brukes og kjenner til sikkerhetsfunksjonene. Ta vare på denne bruksanvisningen og pass på at den følger med apparatet hvis du selger eller flytter det, slik at alle brukerne får informasjon om bruk og sikkerhet så lenge apparatet benyttes. Av grunner som angår personsikkerhet eller materiell skade er det viktig at alle instruksjonene i bruksanvisningen blir fulgt. Produsenten overtar intet ansvar for skader som er forårsaket av at instruksjonene ikke er blitt fulgt.

## 1.1 Sikkerhet for barn og personer med reduserte evner

- Dette apparatet er ikke beregnet på å bli brukt av personer (også barn) med redusert fysisk eller psykisk helse eller som mangler erfaring eller kunnskaper om bruken, dersom de ikke er gitt innføring eller instruksjon om bruken av apparatet av en person som er ansvarlig for deres sikkerhet.  
Hold øye med barn, slik at de ikke leker med apparatet.
- Hold all emballasje borte fra barn. Det foreligger kvelningsfare.
- Når apparatet skal vrakes: Trekk støpselet ut av stikkkontakten, kutt av nettkabelen (så nær inntil apparatet som mulig) og fjern døren for å forhindre at lekende barn kan få elektrisk støt eller kan lukke seg selv inne i apparatet.
- Dersom dette apparatet, som er utstyrt med magnetiske dørpakninger, skal erstattes et gammelt apparat med fjærlås (smekklås) på døren eller lokket, er det viktig at du ødelegger smekklåsen før du kasserer det gamle apparatet. Dette forhindrer at det gamle apparatet utgjør en dødsfelle for et barn.

## 1.2 Generelt om sikkerhet



### ADVARSEL

Hold ventilasjonsåpningene i apparatets kabinett eller i den innebygde strukturen fri for hindringer.

- Skapet er beregnet på oppbevaring av matvarer og/eller drikkevarer i en vanlig husholdning, slik som beskrevet i denne bruksanvisningen
- Ikke bruk mekanisk verktøy eller ekstra hjelpemidler for å fremskynde avrimingen.
- Ikke bruk andre elektriske apparater (for eksempel iskremmaskiner) inne i et kjøleskap, med mindre de er godkjent for dette av produsenten.
- Ikke skad kjølekretsen.
- Kjølekretsen i skapet er fylt med kjøle-middelet isobutan (R600a), som er en naturlig og meget miljøvennlig gass, men som likevel er brennbar.

Pass på at ingen deler av kjølekretsen blir skadet under transport og installasjon av skapet.

Dersom kjølekretsen skulle bli skadet:

- unngå åpen flamme eller kilder som avgir gnist
- luft godt ut i rommet der skapet står.
- Det er farlig å endre spesifikasjonene eller foreta noen form for endringer på produktet. Hvis strømkabelen blir skadet, kan dette forårsake kortslutning, brann og/eller elektrisk støt.



### ADVARSEL

Alle elektriske komponenter (strømledning, støpsel, kompressor) må skiftes av et autorisert serviceverksted eller en elektriker for å unngå fare.

1. Strømkabelen må ikke forlenges med skjoteledning.
2. Pass på at støpselet ikke ligger i klem eller kommer i skade på baksiden av produktet. Et støpsel som ligger i klem eller som kommer i skade kan bli overopphetet og forårsake brann.

3. Pass på at produktets hovedstøpsele er tilgjengelig.
  4. Ikke trekk i strømkabelen.
  5. Dersom stikkkontakten sitter løst, må du ikke sette støpselet inn i den. Det er fare for strømstøt eller brann.
  6. Du må ikke bruke produktet uten at lampedekelelet (avhengig av modell) til den innvendige belysningen er montert.
- Dette produktet er tungt. Vær forsiktig når du flytter det.
  - Ikke ta ut varer fra fryseseksjonen eller berør dem med våte/fuktige hender, da dette kan forårsake hudskader eller frostskafer.
  - Ikke utsett produktet for direkte sollys over lengre tid.
  - Lyspærene (avhengig av modell) som brukes i dette produktet, er spesialpærer kun beregnet på husholdningsapparater. De egner seg ikke til rombelysning.

### 1.3 Daglig bruk

- Ikke sett varme gryter på plastdelene i apparatet.
- Ikke oppbevar brannfarlig gass eller væske i apparatet. De kan eksplodere.
- Ikke plasser matvarer direkte mot ventilasjonsåpningen på bakveggen. (Hvis produktet er FrostFree)
- Frosne matvarer må ikke fryses inn igjen når de har vært int.
- Oppbevar frosne ferdigretter i samsvar med instruksjonene fra ferdigrett-produzenten.
- Anbefalingene til oppbevaring fra apparatets produsent må følges nøye. Les instruksjonene i de gjeldende avsnittene.
- Ikke plasser drikkevarer med kullsyre eller musserende vin i fryseseksjonen, for det dannes trykk på beholderen som kan føre til at den eksploderer, som igjen kan skade apparatet.
- Spinner kan forårsake frostskafer hvis de spises like etter at de er tatt ut av fryseren.

### 1.4 Rengjøring og stell

- Slå av apparatet og trekk støpselet ut av stikkkontakten før vedlikeholds- eller rengjøringsarbeid.
- Ikke bruk metallredskaper til rengjøring av apparatet.
- Ikke bruk skarpe redskaper til å fjerne rim fra apparatet. Bruk en plastskrape.

### 1.5 Installasjon



Følg nøye instruksjonene i avsnittene for tilkoping til strømmettet.

- Pakk ut apparatet og kontroller at det ikke er skadet. Ikke kople til et skadet apparat. Meld øyeblikkelig fra i butikken der du kjøpte apparatet om eventuelle skader. I så fall må du ta vare på emballasjen.
- Vi anbefaler at du venter i minst fire timer før du tilkople apparatet, slik at oljen kan samle seg i kompressoren.
- Det må være tilstrekkelig luftsirkulasjon rundt hele apparatet, ellers kan apparatet overopphetes. Følg instruksjonene som gjelder installasjonen for å oppnå tilstrekkelig ventilasjon.
- Så sant mulig bør produktets bakside stå inn mot en vegg, slik at det unngås at man kan berøre eller komme i kontakt med varme deler (kompressor, kondensator) og dermed pådra seg brannskader.
- Apparatet må ikke oppstilles i nærheten av en radiator eller komfyr.
- Forsikre deg om at stikkkontakten er tilgjengelig etter at apparatet er installert.
- Må kun kobles til drikkevannsforsyning (hvis produktet har vanntilkopling).

### 1.6 Service

- Alt elektrisk arbeid som er nødvendig i forbindelse med vedlikehold av dette apparatet må utføres av en faglært elektriker eller annen kompetent person.
- Dette produktet må kun repareres av autorisert servicesenter, og det må kun brukes originale reservedeler.



## 1.7 Miljøvern



Dette apparatet inneholder ikke gasser som skader ozonlaget, hverken i kjølekretsen eller i isolasjonsmaterialet. Dette apparatet skal ikke avhendes sammen med alminnelig husholdningsavfall. Isolasjonsskummet inneholder brennbare gasser: apparatet skal av-

fallsbehandles i samsvar med gjeldende bestemmelser om avfallsbehandling. Disse får du hos kommunen der du bor. Unngå at kjøleenheten blir skadet, særlig på baksiden i nærheten av varmeveksleren. Materialene i dette apparatet som er merket med symbolet , kan gjenvinnes.

## 2. BETJENINGSPANEL

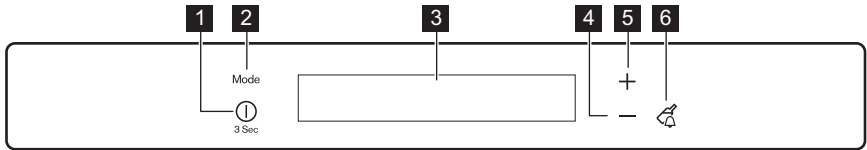

- 1** ON/OFF-knapp
- 2** Mode-knapp
- 3** Display
- 4** Temperatur, minusknapp
- 5** Temperatur, plussknapp

- 6** Drink Chill-knapp  
Det er mulig å skru opp lyden på de forhåndsdefinerte knappelydene ved å holde Mode-knappen og knappen for senking av temperatur inne samtidig i noen sekunder. Endringen kan tilbakestilles.

### 2.1 Display

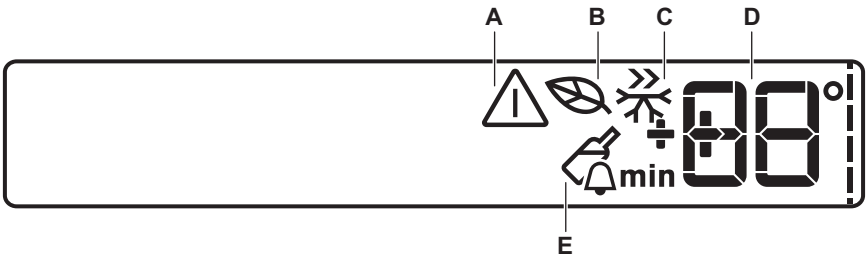

- A)** Alarmindikator
- B)** EcoMode
- C)** FastFreeze-modus
- D)** DrinksChill og temperaturindikator
- E)** DrinksChill -modus



Valg av Mode eller bruk av temperaturknappen, vil ---- -animasjonen starte. Etter valg av temperaturen vil animasjonen blinke i et par minutter.

### 2.2 Slå på

Gå frem som følger for å slå på produktet:

- 1.** Sett støpselet inn i stikkontakten.
- 2.** Trykk på ON/OFF-knappen hvis displayet er av.
- 3.** Alarmen kan gå etter noen sekunder. For å nullstille alarmen, se "Alarm ved høy temperatur".
- 4.** Hvis DEMO vises på displayet, er produktet i demofunksjon. Se avsnittet "Hva må gjøres, hvis...".

5. Temperaturindikatorene viser innstilt standardtemperatur.

For å stille inn en annen temperatur, se "Regulere temperaturen".

## 2.3 Slå av

Gå frem som følger for å slå produktet av:

1. Hold ON/OFF-knappen inne i 3 sekunder.
2. Da slukkes displayet.
3. Trekk støpselet ut av stikkkontakten for å koble produktet fra strømmen.

## 2.4 Regulere temperaturen

Den innstilte temperaturen på fryseren kan justeres ved å trykke på termostat-knappen.

Still inn standardtemperatur:

- -18 °C i fryseren

Temperaturdisplayet viser innstilt temperatur.

Den valgte temperaturen nås innen et døgn.



Etter strømbrudd gjenopprettes den innstilte temperaturen.

## 2.5 EcoMode

For optimal matlagring, velg EcoMode . Slå på funksjonen:

1. Trykk på Mode-knappen til det tilhørende symbolet vises.

EcoMode-indikatoren blinker i noen få sekunder.

Temperaturindikatoren viser den innstilte temperaturen:

– for fryseren: -18 °C

EcoMode-indikatoren vises.

Slå av funksjonen:

1. Trykk på Mode-knappen til EcoMode-indikatoren blinker.
2. EcoMode-indikatoren slukker.



Funksjonen slås av ved å velge en annen innstilt temperatur.

## 2.6 FastFreeze-modus

Slå på funksjonen:

1. Trykk på Mode-knappen til det tilhørende symbolet vises.

FastFreeze-indikatoren blinker i noen få sekunder.

Denne funksjonen stopper automatisk etter 52 timer.

Slik slår du av funksjonen før den deaktiveres automatisk:

1. Trykk på Mode-knappen til FastFreeze-indikatoren blinker.
2. FastFreeze-indikatoren slukker.



Funksjonen slås av ved å velge en annen innstilt temperatur på fryseskapet.

## 2.7 DrinksChill-modus

DrinksChill-modusen skal brukes til å stille inn en alarm på et ønsket tidspunkt. Denne funksjonen er nyttig for eksempel når en oppskrift krever at du avkjøler en blanding en viss tid eller hvis du trenger en påminnelse for ikke å glemme flasker som du har satt i fryseskapet så de skal bli fort kalde.

Slå på funksjonen:

1. Trykk på DrinkChill -knappen.

Indikatoren for DrinksChill vises.

Tidsuret viser en tid (30 minutter).

2. Trykk på temperatur pluss- og temperatur minus-knappen for å endre den innstilte tiden fra 1 til 90 minutter.

3. Tidsuret begynner å blinke (min).

Når nedtellingen er ferdig, blinker DrinkChill-indikatoren og det høres en alarm:

1. Ta ut eventuelle drikkevarer som står i fryseseksjonen.

2. Trykk på DrinkChill-knappen for å slå av alarmen og avslutte funksjonen.

Det er mulig å deaktivere funksjonen når som helst under nedtellingen:

1. Trykk på DrinkChill-knappen.

2. DrinksChill-indikatoren slukker.

Du kan når som helst endre tidspunktet under nedtellingen og på slutten, ved å trykke på minus eller pluss.

## 2.8 Alarm ved høy temperatur

En temperaturøkning i fryseskapet (for eksempel på grunn av tidligere strømbrudd) vises ved at:

- alarmen og frysertemperaturindikatoren blinker
- det høres et lydsignal.

Slik nullstiller du alarmen:

1. Trykk på en vilkårlig knapp.
2. Lydsignalet slås av.
3. Fryserens temperaturindikator viser den høyest oppnådde temperaturen i noen sekunder. Viser deretter den innstilte temperaturen igjen.
4. Alarmindikatoren vil vises til normale forhold gjenopprettes.

Da slutter alarmindikatoren å blinke.

## 2.9 Alarm ved åpen dør

Hvis døren blir stående åpen i noen minutter, aktiveres en alarm. Alarmen ved åpen dør vises ved:

- Alarmindikator blinker
  - lydsignal
- Når normale forhold er gjenopprettet (døren er lukket), stopper alarmen. I løpet av en alarmfase kan lydsignalet slås av ved å trykke på en hvilken som helst knapp.

# 3. DAGLIG BRUK

## 3.1 Innvendig rengjøring

Før du tar produktet i bruk, må du vaske innsiden samt alt utstyr i lukket vann tilsett et nøytralt rengjøringsmiddel, for å fjerne den typiske lukten som sitter i helt nye produkter. Husk å tørke nøye.



Ikke bruk kraftige vaskemidler eller skurepulver, da dette vil skade finishen.



Hvis DEMO vises i displayet, er produktet i demomodus: se avsnittet "HVA MÅ GJØRES, HVIS...".

## 3.2 Innfrysing av ferske matvarer

Fryseseksjonen er egnet for å fryse inn ferske matvarer og for å oppbevare frosnen og dypfrosnen mat over lengre tid. Når du vil fryse inn ferske matvarer, bør hurtigfrys Fast Freeze -funksjonen aktiveres minst 24 timer før varene som skal fryses inn, legges i fryseseksjonen. Plasser de ferske matvarene som skal fryses, i de to øverste seksjonene. Maksimal mengde mat som kan innfryses på 24 timer er spesifisert på **typeskiltet**, en etikett som sitter på innsiden av apparatet.

Innfrysingsprosessen varer i ett døgn: i løpet av denne perioden må du ikke legge inn flere matvarer som skal fryses. Etter ett døgn, når fryseprosessen er ferdig, går du tilbake til ønsket temperatur igjen (se "Regulere temperaturen").

## 3.3 Oppbevaring av frosne matvarer

Når apparatet slås på for første gang eller etter en periode der det ikke har vært i bruk, må du la apparatet stå på i minst 2 timer på høyeste innstilling før du legger inn matvarer.



Dersom det oppstår tining, f.eks. på grunn av strøbrudd, og hvis strømmen er borte lengre enn den verdien som er oppført i tabellen over tekniske egenskaper under "stigetid", må den tinte maten brukes opp så raskt som mulig eller tilberedes øyeblikkelig og så fryses inn igjen (etter avkjøling).

## 3.4 Tining

Dypfrosne eller frosne matvarer kan tines i kjøleseksjonen eller ved romtemperatur før de skal brukes i forhold til hvor mye tid du har til rådighet.

Små stykker kan også tilberedes mens de ennå er frosne, direkte fra fryseren: I så fall tar tilberedningen lengre tid.

### 3.5 Isterningproduksjon

Dette apparatet er utstyrt med ett eller flere brett for produksjon av isterninger. Fyll brettene med vann og legg dem i fryseseksjonen.



Ikke bruk gjenstander av metall for å fjerne brettene fra fryseren.

### 3.6 Fryseelementer

Fryseren har minst et fryseelement som øker oppbevaringstiden i tilfelle strømbrudd.

## 4. NYTTIGE RÅD OG TIPS

### 4.1 Tips til frysing

Her følger noen nyttige tips som gir best mulig frysing:

- maksimal mengde matvarer som kan innfrysas i løpet av ett døgn er oppført på typeskiltet;
- innfrysingen tar et døgn. Det bør ikke legges flere matvarer inn i fryseren i denne perioden;
- kun ferske matvarer av høy kvalitet og som er godt rensset bør innfrysas;
- pakk matvarene i små porsjoner, slik at de innfrysas raskt og helt til kjernen og slik at det senere blir enklere å tine kun den mengden du vil bruke;
- pakk maten inn i aluminiumsfolie eller plast og sørg for at pakkene er lufttette;
- ikke la ferske, ufrosne matvarer komme i kontakt med matvarer som allerede er frosne for å hindre at temperaturen øker i disse;
- magre matvarer har lenger holdbarhet enn fete; salt reduserer matvarenes oppbevaringstid;

- saftis som spises like etter at de er tatt ut av fryseseksjonen, kan forårsake frostskafer på huden;
- det er lurt å merke hver enkelt pakke med innfrysingsdatoen, slik at du lettere kan følge med på oppbevaringstiden.

### 4.2 Tips til oppbevaring av frosne matvarer

For at produktet skal oppnå best mulig effektivitet, bør du:

- påse at frosne matvarer har vært oppbevart på riktig måte i butikken;
- påse at frosne matvarer fraktes fra butikken til fryseren din hjemme på kortest mulig tid;
- døren ikke åpnes for ofte, og at den ikke står åpen lenger enn nødvendig;
- når maten er tint bederves den raskt og kan ikke frysas inn igjen;
- ikke overskrid oppbevaringstidene som matvareprodusenten har merket emballasjen med.

## 5. STELL OG RENGJØRING



### OBS

Trekk støpselet ut av stikkontakten før du starter enhver rengjøring av apparatet.



Dette apparatet inneholder hydrokarboner i kjøleenheter: Vedlikehold og påfylling skal derfor kun utføres av autorisert tekniker.

### 5.1 Regelmessig rengjøring

Utstyret skal rengjøres regelmessig:

- Rengjør innsiden og tilbehøret med lunken vann tilsatt litt nøytral såpe.
- Kontrollere dørpakningene regelmessig og vask dem for å sikre at de er rene og fri for matrester.
- Skyll og tørk grundig.



Ikke trekk i, flytt eller påfør skade på rør og/eller kabler inne i kabinettet.

Bruk aldri sterke vaskemidler, skurepulver, sterkt parfymerte rengjøringsprodukter eller vokspleringmidler for å rengjøre inne i apparatet. Dette skader overflaten og etterlater sterk lukt.

Rengjør kondenseren (sort rist) og kompressoren på baksiden av produktet med en børste. Dette forbedrer produktets ytelse og reduserer energiforbruket.



Pass på at du ikke skader kjølesystemet.

Mange kjøkkenrengjøringsprodukter inneholder kjemikalier som angriper/skader plastdelene som er brukt i dette apparatet. Derfor anbefaler vi at utsiden av dette apparatet kun rengjøres med varmt vann tilsatt litt flytende oppvaskmiddel. Etter rengjøring settes støpselet inn i stikkontakten igjen.

## 5.2 Avriming av fryseren

Fryseseksjonen på denne modellen er en "no frost" type. Dette betyr at det ikke

danner seg rim under bruk, hverken på de indre veggene eller på matvarene. Det faktum at det ikke dannes seg rim skyldes en kontinuerlig sirkulasjon av kald luft inne i seksjonen, som drives av en vifte som reguleres automatisk.

## 5.3 Perioder uten bruk

Dersom apparatet ikke skal brukes over et lengre tidsrom, tas følgende forholdsregler:

- **trekk støpselet ut av stikkontakten**
  - fjern alle matvarer
  - tine (hvis frossen) og rengjør produktet og alt tilbehøret
  - la døren/dørene stå på gløtt for å hindre at det dannes seg ubehagelig lukt.
- Dersom du lar apparatet være i drift, bør du be noen om å kontrollere det fra tid til annen for å sikre at ikke matevarene blir ødelagt ved eventuelt strømbrudd.

# 6. HVA MÅ GJØRES, HVIS...



### ADVARSEL

Før feilsøking skal støpselet trekkes ut av stikkontakten.

Feil som ikke er oppført i feilsøkinglisten i denne bruksanvisningen, skal kun utbedres av kvalifisert elektriker eller faglært person.

Feil	Mulig årsak	Løsning
<b>Produktet virker ikke.</b>	Produktet er slått av.	Slå på produktet.
	Støpselet sitter ikke ordentlig i stikkontakten.	Sett støpselet ordentlig inn i stikkontakten.
	Produktet får ikke strøm. Stikkontakten er ikke spenningsførende.	Koble et annet elektrisk produkt til stikkontakten. Kontakt en kvalifisert elektriker.

Feil	Mulig årsak	Løsning
<b>Lydsignalet vil høres. Alarmlampen blinker.</b>	Temperaturen i fryseskabet er for høy.	Se "Alarm ved unormal temperatur".
	Døren er ikke skikkelig lukket.	Se "Alarmer ved åpen dør".
<b>Kompressoren arbeider hele tiden.</b>	Temperaturen er ikke korrekt innstilt.	Still inn en høyere temperatur.
	Døren er ikke skikkelig lukket.	Se "Lukke døren".
	Døren har vært åpnet for ofte.	Ikke la døren stå åpen lenge enn nødvendig.
	Produktets temperatur er for høy.	La maten avkjøle seg til romtemperatur før du legger den inn i produktet.
	Romtemperaturen er for høy.	Senk romtemperaturen.
	FastFreeze -modusen er aktivert.	Se "FastFreeze -modus".
<b>Temperaturen i fryseren er for lav.</b>	Temperaturregulatoren er ikke korrekt innstilt.	Still inn en høyere temperatur.
	FastFreeze -modusen er aktivert.	Se "FastFreeze -modus".
<b>Temperaturen i fryseskabet er for høy.</b>	Temperaturregulatoren er ikke korrekt innstilt.	Still inn en lavere temperatur.
	Det er lagt inn for mye mat på en gang.	Legg færre matvarer inn i produktet på samtidig.
	Matvarene ligger for tett inntil hverandre.	Plasser matvarene slik at den kalde luften kan sirkulere.
<b>Det vises en firkant øverst eller nederst i temperaturdisplayet.</b>	Det har oppstått en feil i temperaturmålingen	Kontakt et serviceverksted (kjølesystemet fortsetter å holde matvarene kalde, men det vil ikke være mulig å justere temperaturen).
<b>DEMO vises i displayet.</b>	Produktet er i demofunksjon (DEMO).	Hold den nede i ca. 10 sek. til Mode-knappen til det høres en lyd, og displayet slukkes en kort stund: produktet begynner å fungere som det skal.

## 6.1 Lukke døren

1. Rengjør dørpakningene.
2. Om nødvendig, juster døren. Se etter i "Installering".

3. Skift ut defekte pakninger ved behov. Kontakt servicesenteret.

## 7. MONTERING

### 7.1 Plassering



#### ADVARSEL

Dersom du vraker et gammelt apparat som er utstyrt med lås eller smekklås på døren, må du passe på at låsen blir gjort ubrukelig for å forhindre at barn kan stenge seg inne.



Apparatets støpsel må være tilgjengelig også etter at apparatet er installert.

Installere dette apparatet på et sted der romtemperaturen samsvarer med den klimaklassen som er oppført på apparatets typeskilt:

Klima-klasse	Rommets temperatur
SN	+10 °C til +32 °C
N	+16 °C til +32 °C

Klima-klasse	Rommets temperatur
ST	+16 °C til +38 °C
T	+16 °C til +43 °C

### 7.2 Elektrisk tilkoping

Før du setter støpselet inn i stikkkontakten, forsikre deg om at spenningen og frekvensen som er oppført på typeskiltet samsvarer med strømmettet i hjemmet ditt.

Apparatet skal jordes. Støpslet på nettleddingen er utstyrt med jordingskontakt. Dersom husets stikkontakt ikke er jordnet, skal apparatet koples til en separat jording i overensstemmelse med gjeldende forskrifter. Kontakt en faglært elektriker. Produsenten fraskriver seg ethvert ansvar dersom sikkerhetsreglene ikke blir fulgt. Dette apparatet er i overensstemmelse med EU-direktiver.

### 7.3 Krav til ventilasjon

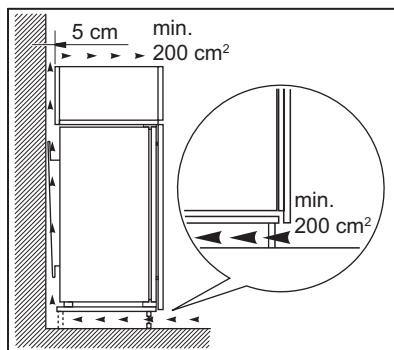

Ventilasjonen bak produktet må være tilstrekkelig.

## 8. STØY

Fryseren lager lyder under normal drift (kompressor, sirkulering av kjølevæske).

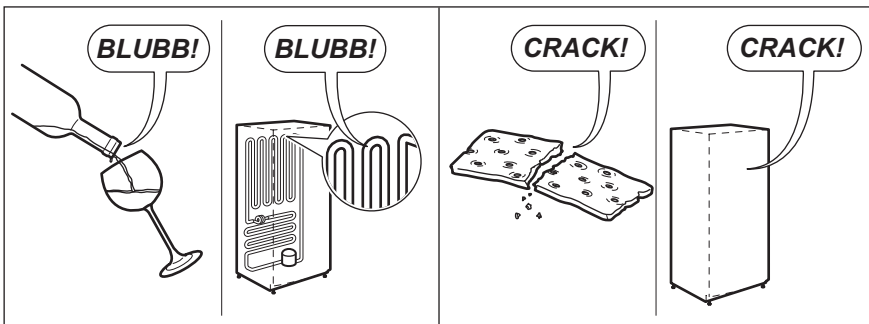
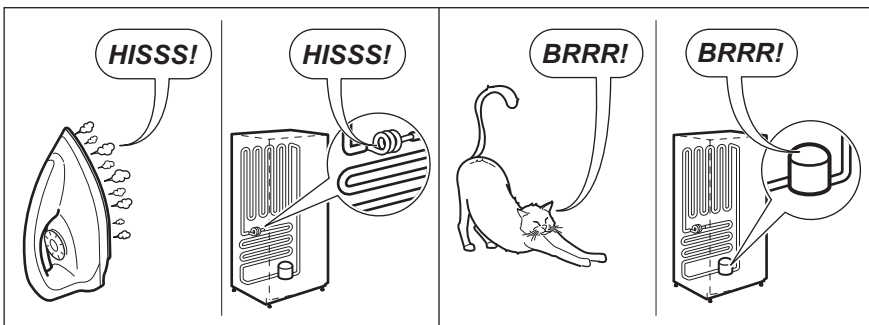
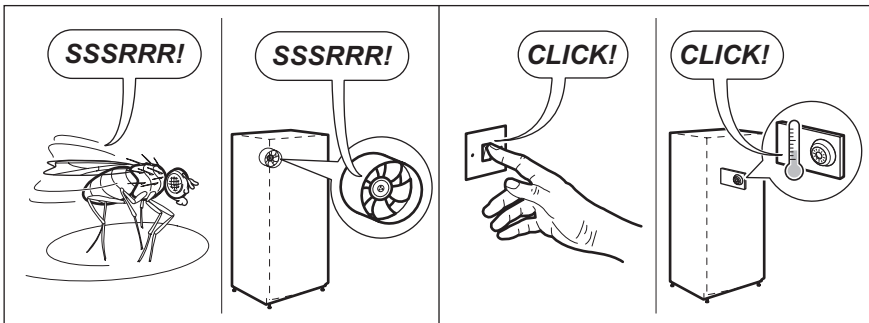
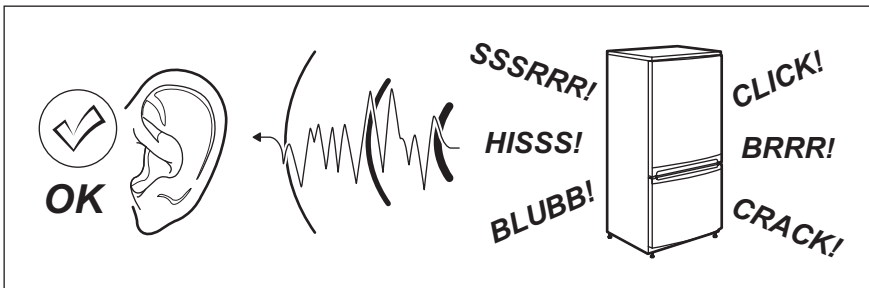





## 9. TEKNISKE DATA

Nisjens mål		
Høyde		1780 mm
Bredde		560 mm
Dybde		550 mm
Tid, temperaturøkning		21 t
Spenning		230-240 V
Frekvens		50 Hz

Den tekniske informasjonen finner du på typeskiltet til venstre på innsiden av produktet og på energietiketten.

## 10. MILJØVERN

Resirkuler materialer som er merket med symbolet . Legg emballasjen i riktige beholdere for å resirkulere det. Bidrar til å beskytte miljøet, menneskers helse og for å resirkulere avfall av elektriske og elektroniske produkter. Ikke kast produkter som er merket med

symbolet  sammen med husholdningsavfallet. Produktet kan leveres der hvor tilsvarende produkt selges eller på miljøstasjonen i kommunen. Kontakt kommunen for nærmere opplysninger.

# ÍNDICE

1. INSTRUÇÕES DE SEGURANÇA . . . . .	27
2. PAINEL DE CONTROLO . . . . .	29
3. UTILIZAÇÃO DIÁRIA . . . . .	32
4. SUGESTÕES E DICAS ÚTEIS . . . . .	33
5. MANUTENÇÃO E LIMPEZA . . . . .	33
6. O QUE FAZER SE... . . . .	34
7. INSTALAÇÃO . . . . .	36
8. RUÍDOS . . . . .	37
9. DADOS TÉCNICOS . . . . .	38
10. PREOCUPAÇÕES AMBIENTAIS . . . . .	39

## ESTAMOS A PENSAR EM SI

Obrigado por ter adquirido um aparelho Electrolux. Escolheu um produto que traz consigo décadas de experiência profissional e inovação. Engenhoso e elegante, foi concebido a pensar em si. Assim, quando o utilizar, terá a tranquilidade de quem sabe que terá sempre óptimos resultados.

Bem-vindo(a) à Electrolux.

**Visite o nosso website para:**



Resolver problemas e obter conselhos de utilização, catálogos e informações sobre serviços:

**[www.electrolux.com](http://www.electrolux.com)**



Registar o seu produto para beneficiar de um serviço melhor:

**[www.electrolux.com/productregistration](http://www.electrolux.com/productregistration)**



Adquirir acessórios, consumíveis e peças de substituição originais para o seu aparelho:

**[www.electrolux.com/shop](http://www.electrolux.com/shop)**

## APOIO AO CLIENTE E ASSISTÊNCIA

Recomendamos a utilização de peças de substituição originais.

Quando contactar a Assistência, certifique-se de que tem os seguintes dados disponíveis.

A informação encontra-se na placa de características. Modelo, PNC, Número de Série.



Aviso / Cuidado - Informações de segurança.



Informações gerais e conselhos úteis



Informações ambientais

Sujeito a alterações sem aviso prévio.

# 1. INSTRUÇÕES DE SEGURANÇA

Para a sua própria segurança e para garantir uma utilização correcta, antes de instalar e usar o aparelho pela primeira vez, leia atentamente este manual do utilizador, incluindo as suas sugestões e advertências. Para evitar erros e acidentes desnecessários, é importante que todas as pessoas que utilizam o aparelho conheçam o seu funcionamento e as características de segurança. Guarde estas instruções e certifique-se de que elas acompanham o aparelho em caso de transferência ou venda, para que todos os que venham a usá-lo estejam devidamente informados quanto à sua utilização e segurança.

Para sua segurança e da propriedade, guarde as precauções destas instruções de utilização, uma vez que o fabricante não é responsável pelos danos causados por omissão.

## 1.1 Segurança para crianças e pessoas vulneráveis

- Este aparelho não se destina a ser utilizado por pessoas (incluindo crianças) com capacidades físicas, sensoriais ou mentais reduzidas ou sem experiência e conhecimento, excepto se lhes tiver sido dada supervisão ou instrução relativa à utilização do aparelho por uma pessoa responsável pela sua segurança.

As crianças devem ser vigiadas para assegurar que não brincam com o aparelho.

- Mantenha todas as embalagens fora do alcance das crianças. Existe o risco de asfixia.
- Se eliminar o aparelho retire a ficha da tomada, corte o cabo eléctrico (o mais perto do aparelho possível) e retire a porta para evitar que crianças a brincar sofram choques eléctricos ou se fechem dentro do aparelho.
- Se este aparelho, com vedantes de porta magnéticos for substituir um aparelho mais velho com fecho de mola (lingueta) na porta ou tampa, certifique-se de que o fecho de mola está desactivado antes de eliminar o velho

aparelho. Tal irá evitar que se torne numa armadilha fatal para uma criança.

## 1.2 Segurança geral



### ADVERTÊNCIA

Mantenha as aberturas de ventilação da caixa do aparelho ou da estrutura integrada sem obstruções.

- O aparelho destina-se à conservação de alimentos e/ou bebidas em ambiente doméstico normal, como explicado neste manual de instruções.
- Não utilize um dispositivo mecânico ou qualquer meio artificial para acelerar o processo de descongelação.
- Não utilize outros aparelhos eléctricos (como máquinas de fazer gelados) dentro dos aparelhos de refrigeração, a não ser que sejam aprovados para este fim pelo fabricante.
- Não danifique o circuito de refrigeração.
- O circuito de refrigeração do aparelho contém isobutano (R600a), um gás natural com um alto nível de compatibilidade ambiental que é, no entanto, inflamável.

Durante o transporte e a instalação do aparelho, certifique-se de que nenhum dos componentes do circuito de refrigeração fica danificado.

Se o circuito de refrigeração for danificado:

- evite chamas vivas e fontes de ignição
- ventile totalmente a divisão onde o aparelho se encontra
- É perigoso alterar as especificações ou modificar este produto de qualquer forma. Quaisquer danos no cabo poderão provocar um curto-circuito, incêndio e/ou choque eléctrico.



## ADVERTÊNCIA

A substituição de qualquer componente eléctrico (cabo de alimentação, ficha, compressor) tem de ser efectuada por um agente de assistência certificado ou por pessoal técnico qualificado, para evitar perigo.

1. Não deve colocar extensões no cabo de alimentação.
  2. Certifique-se de que a ficha não está esmagada ou danificada pela parte posterior do aparelho. Uma ficha esmagada ou danificada pode sobreaquecer e causar um incêndio.
  3. Certifique-se de que consegue alcançar a ficha do aparelho.
  4. Não puxe o cabo de alimentação.
  5. Se a tomada estiver solta, não introduza a ficha. Existe o risco de choque eléctrico ou incêndio.
  6. O aparelho não deve funcionar sem a tampa da lâmpada (se prevista) da iluminação interior.
- Este aparelho é pesado. Tenha cuidado quando o deslocar.
  - Não retire nem toque nos itens do compartimento do congelador se estiver com as mãos húmidas/molhadas, pois pode sofrer abrasões na pele ou queimaduras provocadas pelo gelo.
  - Evite a exposição prolongada do aparelho à luz solar directa.
  - As lâmpadas (se previstas) utilizadas neste aparelho são lâmpadas especiais, seleccionadas apenas para electrodomésticos. Não são adequadas para iluminação doméstica.

## 1.3 Utilização diária

- Não coloque panelas quentes nas partes de plástico do aparelho.
- Não guarde gases ou líquidos inflamáveis no aparelho, porque podem explodir.
- Não coloque alimentos directamente em frente à saída de ar na parede traseira. (Se o aparelho for do tipo Frost Free - sem gelo)
- Depois de descongelados, os alimentos não devem ser recongelados.

- Guarde alimentos congelados pré-embalados de acordo com as instruções do fabricante do alimento congelado.
- As recomendações de armazenamento dos fabricantes do aparelho devem ser estritamente cumpridas. Consulte as respectivas instruções.
- Não coloque bebidas gaseificadas dentro do congelador, uma vez que cria pressão no recipiente, podendo fazer com que expluda, provocando danos no aparelho.
- Os gelados de gelo podem provocar queimaduras de gelos se forem consumidos imediatamente depois de retirados do aparelho.

## 1.4 Limpeza e manutenção

- Antes da manutenção, desligue o aparelho e desligue a ficha de alimentação eléctrica da tomada.
- Não limpe o aparelho com objectos de metal.
- Não utilize objectos afiados para retirar o gelo do aparelho. Utilize um raspador de plástico.

## 1.5 Instalação



Para efectuar a ligação eléctrica, siga atentamente as instruções fornecidas nos parágrafos específicos.

- Desembale o aparelho e verifique se existem danos. Não ligue o aparelho se estiver danificado. Em caso de danos, informe imediatamente o local onde o adquiriu. Nese caso, guarde a embalagem.
- É recomendável aguardar pelo menos duas horas antes de ligar o aparelho, para permitir que o óleo regresse ao compressor.
- Assegure uma circulação de ar adequada à volta do aparelho, caso contrário pode provocar sobreaquecimento. Para garantir uma ventilação suficiente, siga as instruções relevantes para a instalação.
- Sempre que possível, a traseira do aparelho deve ficar virada para uma parede para evitar toques nas partes quentes (compressor, condensador) e possíveis queimaduras.

- Não coloque o aparelho perto de radiadores ou fogões.
- Certifique-se de que a ficha de alimentação fica acessível após a instalação do aparelho.
- Ligue apenas a uma fonte de água potável (se a ligação de água estiver prevista).

## 1.6 Assistência

- Quaisquer trabalhos eléctricos necessários para a manutenção do aparelho devem ser efectuados por um electricista qualificado ou pessoa competente.
- A manutenção deste produto deve ser efectuada por um Centro de Assistência autorizado, o qual deverá utilizar apenas peças sobressalentes originais.

## 1.7 Protecção ambiental



Este aparelho não contém gases que possam danificar a camada

de ozono, tanto no circuito refrigerante como nos materiais de isolamento. O aparelho não deverá ser eliminado juntamente com o lixo doméstico. A espuma de isolamento contém gases inflamáveis: o aparelho deverá ser eliminado de acordo com as normas aplicáveis que pode obter junto das autoridades locais. Evite danificar a unidade de arrefecimento, especialmente na parte traseira, perto do permutador de calor. Os materiais utilizado neste aparelho marcados pelo símbolo ♻️ são recicláveis.

## 2. PAINEL DE CONTROLO

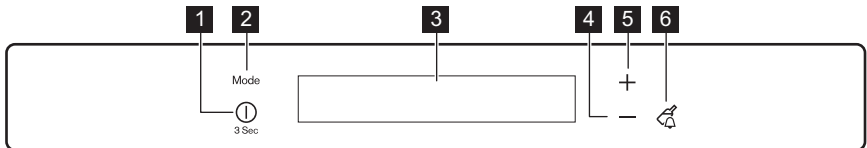

- 1 Botão ON/OFF
- 2 Botão Mode
- 3 Display
- 4 Botão de diminuição da temperatura
- 5 Botão de aumento da temperatura

- 6 Botão Drink Chill  
É possível alterar o som predefinido dos botões para outro mais audível premindo simultaneamente o botão Mode e o botão de diminuição da temperatura durante alguns segundos. A alteração é reversível.

## 2.1 Display

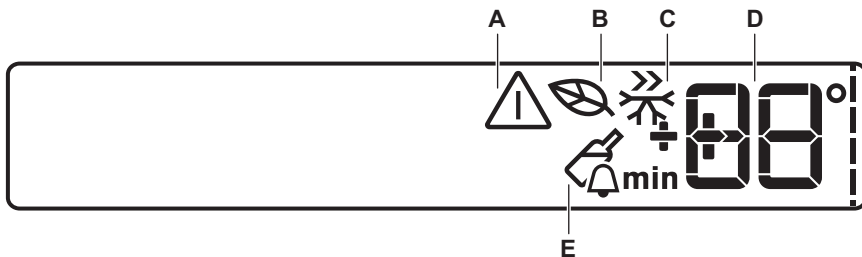

- A)** Indicador de alarme
- B)** EcoMode
- C)** Modo FastFreeze
- D)** DrinksChill e indicador de temperatura
- E)** Modo DrinksChil



Após a selecção do botão do Mode ou da temperatura, iniciam as animações ----.

Após a selecção da temperatura, as animações ficam intermitentes por alguns minutos.

## 2.2 Ligar

Para ligar o aparelho, efectue os seguintes passos:

1. Ligue a ficha do aparelho à tomada.
2. Prima o botão ON/OFF se o display estiver desligado.
3. O alarme sonoro poderá funcionar após alguns segundos.  
Para reiniciar o alarme consulte "Alarme de temperatura elevada".
4. Se o display indicar DEMO, o aparelho está em modo de demonstração. Consulte o parágrafo "O que fazer se...".
5. Os indicadores de temperatura apresentam a temperatura pré-definida.

Para seleccionar uma temperatura diferente, consulte "Regulação da temperatura".

## 2.3 Desligar

Para desligar o aparelho, efectue os passos seguintes:

1. Prima o botão ON/OFF durante 3 segundos.

2. O display desliga-se.
3. Para desligar o aparelho da corrente, desligue a ficha de alimentação eléctrica da tomada.

## 2.4 Regulação da temperatura

A temperatura definida do congelador pode ser regulada pressionando o botão da temperatura.

Temperatura predefinida regulada:

- -18 °C para o congelador
- Os indicadores de temperatura apresentam a temperatura regulada.

A temperatura regulada será alcançada dentro de 24 horas.



Após uma falha de energia a temperatura regulada permanece memorizada.

## 2.5 EcoMode

Para conseguir um armazenamento óptimo dos alimentos, seleccione EcoMode. Para ligar a função:

1. Prima o botão Mode até aparecer o ícone correspondente.  
O indicador EcoMode pisca durante alguns segundos.  
O indicador de temperatura mostra a temperatura regulada:  
– para o congelador: -18°C  
O indicador EcoMode é apresentado.  
Para desligar a função:

1. Prima o botão Mode até o indicador EcoMode ficar intermitente.
2. O indicador EcoMode apaga-se.



A função desliga-se seleccionando uma temperatura regulada diferente.

## 2.6 Modo FastFreeze

Para ligar a função:

1. Prima o botão Mode até aparecer o ícone correspondente.

O indicador FastFreeze pisca durante alguns segundos.

Esta função pára automaticamente após 52 horas.

Para desligar a função antes do seu fim automático:

1. Prima o botão Mode até o indicador FastFreeze ficar intermitente.
2. O indicador FastFreeze apaga-se.



A função é desligada se for seleccionada uma temperatura diferente para o congelador.

## 2.7 Modo DrinksChill

O modo DrinksChill permite definir um alarme sonoro para uma determinada hora, sendo útil, por exemplo, quando uma receita requer o arrefecimento de uma mistura durante um determinado período de tempo ou quando é necessário um aviso para não se esquecer das garrafas colocadas no congelador para um arrefecimento rápido.

Para ligar a função:

1. Prima o botão DrinkChill .

O indicador DrinksChill é apresentado.

O Temporizador mostra o valor definido (30 minutos).

2. Prima o botão de diminuição da temperatura ou o botão de aumento da temperatura para mudar o valor definido no Temporizador entre 1 e 90 minutos.
3. O Temporizador começa a piscar (min).

No final da contagem decrescente, o indicador DrinksChill fica intermitente e é emitido um alarme sonoro:

1. Retire as bebidas que tiver colocado no compartimento do congelador.

2. Prima o botão DrinkChill para desligar o som e terminar a função.

É possível desactivar a função em qualquer momento durante a contagem decrescente:

1. Prima o botão DrinkChill.
2. O indicador DrinksChill apaga-se. É possível alterar o tempo durante a contagem decrescente e no final, premindo o botão de diminuição da temperatura e o botão de aumento da temperatura.

## 2.8 Alarme de temperatura elevada

Um aumento da temperatura no compartimento do congelador (por exemplo, devido a uma falha de alimentação) é indicado por:

- intermitência do alarme e indicadores de temperatura do congelador
- activação do alarme sonoro.

Para reiniciar o alarme:

1. Prima qualquer botão.
2. O alarme sonoro desliga-se.
3. O indicador de temperatura do congelador apresenta a temperatura mais elevada atingida durante alguns segundos. Em seguida, apresenta novamente a temperatura regulada.
4. O indicador de alarme permanece visível até que as condições normais sejam restabelecidas.

Quando as condições normais forem restabelecidas, o indicador de alarme apaga-se.

## 2.9 Alarme de porta aberta

Ouve-se um sinal acústico se a porta permanecer aberta durante alguns minutos. As condições do alarme de porta aberta são indicadas por:

- indicador de Alarme intermitente
- alarme sonoro acústico

Quando as condições normais são restabelecidas (porta fechada), o alarme pára. Durante o alarme, o alarme sonoro pode ser desligado premindo qualquer botão.

## 3. UTILIZAÇÃO DIÁRIA

### 3.1 Limpeza do interior

Antes de utilizar o aparelho pela primeira vez, limpe o interior e todos os acessórios com água morna e detergente neutro, para remover o cheiro típico de um produto novo, e seque minuciosamente.



Não utilize detergentes ou pós abrasivos, pois estes produtos danificam o acabamento.



Se o visor indicar DEMO, o aparelho está em modo de demonstração: consulte o parágrafo "O QUE FAZER SE...".

### 3.2 Congelação de alimentos frescos

O compartimento congelador é adequado para a congelação de alimentos frescos e para a conservação a longo prazo de alimentos congelados e ultracongelados.

Para congelar alimentos frescos active a função Fast Freeze, pelo menos, 24 horas antes de colocar os alimentos a congelar no compartimento congelador.

Volte a colocar nos dois compartimentos superiores os alimentos frescos a congelar.

A quantidade máxima de alimentos que podem ser congelados em 24 horas está indicada na **chapa de identificação**, uma etiqueta presente nas paredes internas do aparelho.

O processo de congelação dura 24 horas: durante este período, não introduza novos alimentos a congelar.

Após 24 horas, quando o processo de congelação tiver terminado, regresse à temperatura desejada (ver "Regulação de temperatura").

### 3.3 Armazenamento de alimentos congelados

Quando ligar pela primeira vez ou após um período sem utilização, antes de colo-

car os produtos no compartimento, deixe o aparelho em funcionamento durante o mínimo 2 horas nas definições mais elevadas.



Em caso de descongelação acidental, por exemplo, devido a falta de electricidade, se a alimentação estiver desligada por mais tempo que aquele mostrado na tabela de características técnicas em "tempo de reinício", os alimentos descongelados têm de ser consumidos rapidamente ou cozinhados imediatamente e depois, novamente congelados (depois de arrefecerem).

### 3.4 Descongelação

Antes de serem utilizados, os alimentos congelados e ultra-congelados podem ser descongelados no compartimento do frigorífico ou à temperatura ambiente, dependendo do tempo disponível para esta operação.

Os artigos pequenos podem ser cozinhados ainda congelados, directamente do congelador: neste caso, a confecção demora mais tempo.

### 3.5 Produção de cubos de gelo

Este aparelho possui um ou mais tabuleiros para a produção de cubos de gelo. Encha estes tabuleiros com água, de seguida coloque-os no compartimento do congelador.



Não utilize instrumentos metálicos para remover os tabuleiros do congelador.

### 3.6 Descongelação

Os alimentos congelados, antes de serem utilizados, podem ser descongelados no compartimento do frigorífico ou à temperatura ambiente, dependendo do tempo disponível para esta operação.



## 4. SUGESTÕES E DICAS ÚTEIS

### 4.1 Conselhos para a congelação

Para o ajudar a tirar partido do processo de congelação, eis alguns conselhos importantes:

- a quantidade máxima de alimentos que pode ser congelada em 24h. está mostrada na placa de dados;
- O processo de congelamento demora 24 horas. Não devem ser adicionados mais alimentos para congelação durante este período;
- congele apenas alimentos de alta qualidade, frescos e extremamente limpos;
- Prepare os alimentos em pequenas quantidades para permitir que sejam rápida e completamente congeladas e para tornar possível subsequentemente descongelar apenas a quantidade necessária;
- embrulhe os alimentos em folha de alumínio ou polieteno e certifique-se de que as embalagens são herméticas;
- Não permita que os alimentos frescos e descongelados entrem em contacto com os alimentos já congelados, evitando assim o aumento de temperatura dos alimentos congelados;
- os alimentos sem gordura são melhores para armazenar que os alimentos com gordura; o sal reduz o tempo de armazenamento dos alimentos;

- a água congela. Se for consumida imediatamente após a remoção do compartimento do congelador, poderá causar queimaduras de gelo na pele;
- é aconselhável que anote a data de congelação em cada embalagem individual para permitir que saiba o tempo de armazenamento.

### 4.2 Conselhos para o armazenamento de alimentos congelados

Para obter o melhor desempenho deste aparelho, siga estas indicações:

- certifique-se de que os alimentos congelados comercialmente foram armazenados adequadamente pelo vendedor;
- certifique-se de que os alimentos congelados são transferidos do supermercado para o congelador no tempo mais curto possível;
- não abra a porta muitas vezes, nem a deixe aberta mais tempo do que o necessário;
- uma vez descongelados, os alimentos degradam-se rapidamente e não podem voltar a ser congelados;
- não exceda o período de armazenamento indicado pelo produtor dos alimentos.

## 5. MANUTENÇÃO E LIMPEZA



### CUIDADO

Retire a ficha da tomada antes de efectuar qualquer operação de manutenção.



Este aparelho contém hidrocarbonetos na sua unidade de arrefecimento; a manutenção e a recarga devem, por isso, ser efectuadas exclusivamente por técnicos autorizados.

### 5.1 Limpeza periódica

O equipamento tem de ser limpo regularmente:

- limpe o interior e os acessórios com água morna e sabão neutro.
- verifique regularmente os vedantes de porta e limpe-os para se certificar de que estão limpos e sem resíduos.
- lave e seque minuciosamente.



Não puxe, desloque nem danifique quaisquer tubos e/ou cabos dentro do armário.

Nunca utilize detergentes, pós abrasivos, produtos de limpeza muito perfumados ou cera de polir para limpar o interior, pois isto irá danificar a superfície e deixar um odor forte.

Limpe o condensador (grelha preta) e o compressor que está no fundo do aparelho, com uma escova. Esta operação irá melhorar o desempenho do aparelho e poupar consumo de electricidade.



Tenha cuidado para não danificar o sistema de arrefecimento.

Muitos agentes de limpeza de superfícies de cozinhas contêm químicos que podem atacar/danificar os plásticos usados neste aparelho. Por esta razão é aconselhável que a estrutura exterior deste aparelho seja limpa apenas com água morna com um pouco de solução de limpeza adicionada.

Após a limpeza, volte a ligar o equipamento à tomada de alimentação.

## 5.2 Descongelo o congelador

O compartimento do congelador deste modelo, por sua vez, é do tipo "no frost".

Isto significa que não há qualquer formação de gelo durante o seu funcionamento, quer nas paredes interiores, quer nos alimentos.

A ausência de gelo deve-se à circulação contínua de ar frio no interior do compartimento, accionado por um ventilador controlado automaticamente.

## 5.3 Períodos de inactividade

Quando o aparelho não é utilizado por longos períodos, observe as seguintes precauções:

- **desligue o aparelho da tomada da electricidade**

- retire todos os alimentos
- descongele (se previsto) e limpe o aparelho e todos os acessórios
- deixe a(s) porta(s) aberta(s) para evitar cheiros desagradáveis.

Se o armário for mantido ligado, peça a alguém para o verificar esporadicamente, para evitar que os alimentos no interior se estraguem em caso de falha eléctrica.

# 6. O QUE FAZER SE...



### ADVERTÊNCIA

Antes da resolução de problemas, retire a ficha da tomada.

A resolução de problemas que não se encontram neste manual só deve ser efectuada por um electricista qualificado ou por uma pessoa competente.

Problema	Causa possível	Solução
<b>O aparelho não funciona.</b>	O aparelho está desligado.	Ligue o aparelho.
	A ficha de alimentação eléctrica não está correctamente inserida na tomada.	Ligue a ficha correctamente à tomada.

<b>Problema</b>	<b>Causa possível</b>	<b>Solução</b>
	O aparelho não tem alimentação. Não existe corrente na tomada.	Ligue um aparelho eléctrico diferente à tomada. Contacte um electricista qualificado.
<b>É emitido o alarme sonoro. A luz de alarme pisca.</b>	A temperatura no congelador está demasiado elevada.	Consulte "Alarme de temperatura excessiva".
	A porta não está correctamente fechada.	Consulte "Alarme de porta aberta".
<b>O compressor funciona continuamente.</b>	A temperatura não está definida correctamente.	Defina uma temperatura mais elevada.
	A porta não está correctamente fechada.	Consulte a secção "Fechar a porta".
	A porta foi aberta demasiadas vezes.	Não mantenha a porta aberta mais tempo do que o necessário.
	A temperatura de algum produto está demasiado elevada.	Deixe que a temperatura do produto diminua até à temperatura ambiente antes de o guardar.
	A temperatura ambiente está demasiado elevada.	Reduza a temperatura ambiente.
	O modo FastFreeze está activo.	Consulte "Modo FastFreeze".
<b>A temperatura no congelador está demasiado baixa.</b>	O regulador de temperatura não está definido correctamente.	Defina uma temperatura mais elevada.
	O modo FastFreeze está activo.	Consulte "Modo FastFreeze".
<b>A temperatura no congelador está demasiado elevada.</b>	O regulador de temperatura não está definido correctamente.	Selecione uma temperatura mais baixa.
	Guardou demasiados produtos ao mesmo tempo.	Guarde menos produtos ao mesmo tempo.
	Os produtos estão demasiado perto uns dos outros.	Armazene os produtos de forma a haver circulação de ar frio.

Problema	Causa possível	Solução
<b>O quadrado superior ou inferior é apresentado no display da temperatura.</b>	Ocorreu um erro na medição da temperatura	Entre em contacto com o seu representante de assistência (o sistema de refrigeração irá continuar a manter os produtos alimentares frios, mas a regulação da temperatura não será possível).
<b>DEMO aparece no display.</b>	O aparelho está no modo de demonstração (DEMO).	Mantenha o botão Mode premido durante 10 segundos a partir do momento em que ouvir um sinal sonoro longo e o display se apagar por um breve momento: o aparelho começa a funcionar normalmente.

### 6.1 Fechar a porta

1. Limpe as juntas da porta.
2. Se necessário, ajuste a porta. Consulte "Instalação".

3. Se necessário, substitua as juntas defleituosas da porta. Contacte o Centro de Assistência Técnica.

## 7. INSTALAÇÃO

### 7.1 Posicionamento



#### ADVERTÊNCIA

Se for eliminar um aparelho velho que tem um bloqueio ou um fecho na porta, certifique-se de não funciona para evitar que as crianças fiquem trancadas lá dentro.



O aparelho deverá ter a ficha acessível após a instalação.

Instale este aparelho num local com uma temperatura ambiente que corresponde à classe climática indicada na placa de dados do aparelho:

Classe climática	Temperatura ambiente
SN	+10 °C a + 32 °C
N	+16 °C a + 32 °C
ST	+16 °C a + 38 °C

Classe climática	Temperatura ambiente
T	+16 °C a + 43 °C

### 7.2 Ligação eléctrica

Antes de ligar, certifique-se de que a tensão e a frequência indicadas na placa de dados correspondem à fonte de alimentação doméstica.

O aparelho deve ter uma ligação à terra. A ficha do cabo de alimentação é fornecida com um contacto para este objectivo. Se a tomada da fonte de alimentação doméstica não estiver ligada à terra, ligue o aparelho a uma ligação à terra separada, em conformidade com as normas actuais, consultando um electricista qualificado. O fabricante declina toda a responsabilidade caso as precauções de segurança acima não sejam cumpridas. Este aparelho cumpre com as directivas. E.E.C.

### 7.3 Requisitos de ventilação

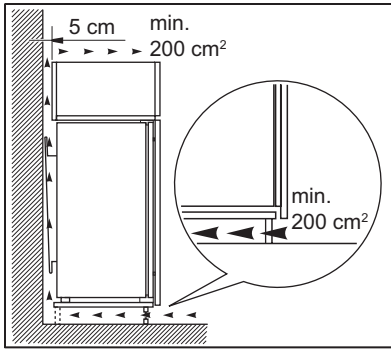

A circulação de ar na parte posterior do aparelho tem de ser suficiente.

## 8. RUÍDOS

Existem alguns ruídos durante o funcionamento normal (compressor, circulação do refrigerante).

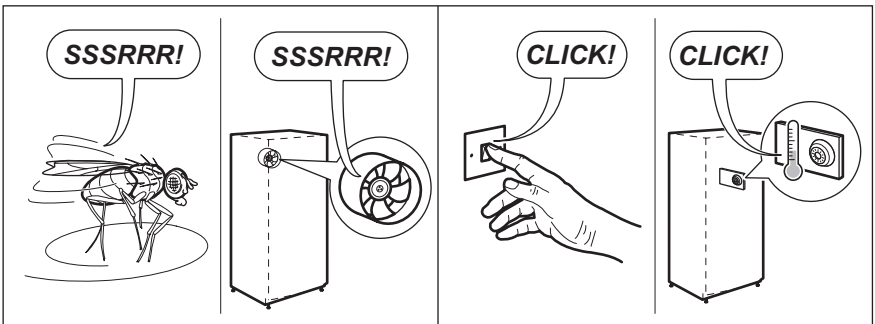
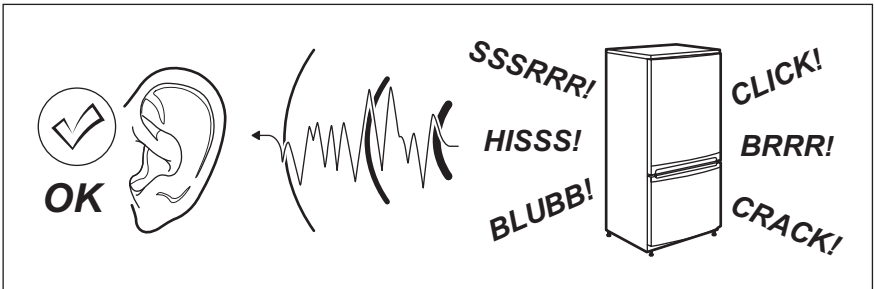

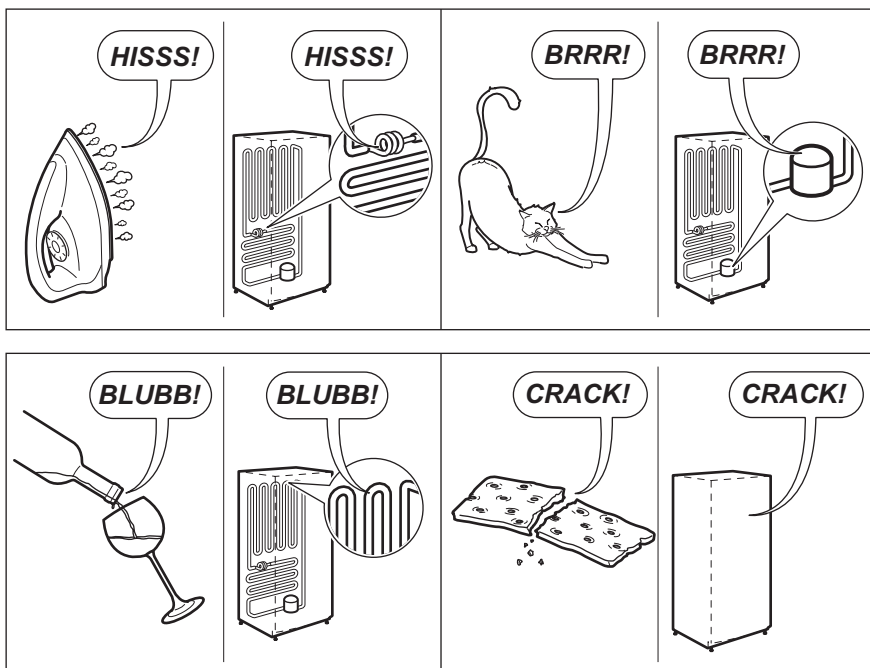

## 9. DADOS TÉCNICOS

Dimensão do nicho de instalação		
Altura	1780 mm	
Largura	560 mm	
Profundidade	550 mm	
Tempo de reinício	21 h	
Tensão	230-240 V	
Frequência	50 Hz	

As informações técnicas encontram-se na placa de características no lado esquerdo

interno do aparelho e na etiqueta de energia.

## 10. PREOCUPAÇÕES AMBIENTAIS

Recicle os materiais que apresentem o símbolo . Coloque a embalagem nos contentores indicados para reciclagem. Ajude a proteger o ambiente e a saúde pública através da reciclagem de aparelhos eléctricos e electrónicos. Não

elimine os aparelhos que tenham o símbolo  juntamente com os resíduos domésticos. Coloque o produto num ponto de recolha para reciclagem local ou contacte as suas autoridades municipais.

## ÍNDICE DE MATERIAS

1. INSTRUCCIONES DE SEGURIDAD . . . . .	41
2. PANEL DE MANDOS . . . . .	43
3. USO DIARIO . . . . .	45
4. CONSEJOS Y SUGERENCIAS ÚTILES . . . . .	46
5. MANTENIMIENTO Y LIMPIEZA . . . . .	47
6. QUÉ HACER SI... . . . .	48
7. INSTALACIÓN . . . . .	50
8. RUIDOS . . . . .	51
9. DATOS TÉCNICOS . . . . .	52
10. ASPECTOS MEDIOAMBIENTALES . . . . .	52

## PENSAMOS EN USTED

Gracias por adquirir un producto Electrolux. Ha escogido un producto que contiene décadas de experiencia e innovación profesionales. Ingenioso y elegante, se ha diseñado pensando en usted. Así que, siempre que lo utilice puede tener la seguridad de que conseguirá excelentes resultados.

Bienvenido a Electrolux.

### Visite nuestro sitio web para:



Obtener consejos, folletos, soluciones a problemas e información de servicio:  
**[www.electrolux.com](http://www.electrolux.com)**



Registrar su producto para recibir un mejor servicio:  
**[www.electrolux.com/productregistration](http://www.electrolux.com/productregistration)**



Adquirir accesorios, artículos de consumo y recambios originales para su aparato:  
**[www.electrolux.com/shop](http://www.electrolux.com/shop)**

## ATENCIÓN Y SERVICIO AL CLIENTE

Le recomendamos que utilice recambios originales.

Al contactar con el Servicio, cerciórese de tener la siguiente información a mano.

La información se puede encontrar en la placa de características. Modelo, PNC, Número de serie.



Advertencia - Precaución-Información sobre seguridad.



Datos y recomendaciones generales



Información medioambiental

Salvo modificaciones.



# 1. INSTRUCCIONES DE SEGURIDAD

Por su seguridad y para garantizar el funcionamiento correcto del aparato, antes de instalarlo y utilizarlo por primera vez lea atentamente este manual del usuario, incluidos los consejos y advertencias. Para evitar errores y accidentes, es importante que todas las personas que utilicen el aparato estén perfectamente al tanto de su funcionamiento y de las características de seguridad. Conserve estas instrucciones y no olvide mantenerlas junto al aparato en caso de su desplazamiento o venta para que quienes lo utilicen a lo largo de su vida útil dispongan siempre de la información adecuada sobre el uso y la seguridad.

Por la seguridad de personas y bienes, siga las normas de seguridad indicadas en estas instrucciones, ya que el fabricante no se hace responsable de daños provocados por omisiones.

## 1.1 Seguridad de niños y personas vulnerables

- Este electrodoméstico no está diseñado para que lo usen personas (incluidos niños) con discapacidad física, sensorial o mental, o con experiencia y conocimiento insuficientes, a menos que una persona responsable de su seguridad les supervise o instruya en el uso del electrodoméstico.  
No permita que los niños jueguen con el electrodoméstico.
- Mantenga los materiales de embalaje alejados de los niños. Existe riesgo de asfixia.
- Si va a desechar el aparato, extraiga el enchufe de la toma, corte el cable de conexión (tan cerca del aparato como pueda) y retire la puerta para impedir que los niños al jugar puedan sufrir descargas eléctricas o quedar atrapados en su interior.
- Si este aparato, que cuenta con juntas de puerta magnéticas, sustituirá a un aparato más antiguo con cierre de muelle (pestillo) en la puerta, cerciórese de inutilizar el cierre de muelle antes de desechar el aparato antiguo. Evitará así que se convierta en una trampa mortal para niños.

## 1.2 Instrucciones generales de seguridad



### ADVERTENCIA

Mantenga libres de obstrucciones las aberturas de ventilación del alojamiento del aparato o de la estructura empotrada

- El aparato está diseñado para conservar los alimentos y bebidas de una vivienda normal, como se explica en este folleto de instrucciones.
- No utilice dispositivos mecánicos ni medios artificiales para acelerar el proceso de descongelación.
- No utilice otros aparatos eléctricos (como máquinas para hacer helados) dentro de los aparatos de refrigeración, a menos que el fabricante haya autorizado su utilización para estos fines.
- No dañe el circuito del refrigerante.
- El circuito del refrigerante del aparato contiene isobutano (R600a). Se trata de un gas natural con un alto nivel de compatibilidad medioambiental, aunque es inflamable.

Durante el transporte y la instalación del aparato, cerciórese de no provocar daños en el circuito de refrigeración.

Si el circuito de refrigeración se daña:

- mantenga el aparato alejado de las llamas y de cualquier fuente de encendido
- ventile bien la habitación en la que se encuentra el aparato
- Es peligroso alterar las especificaciones o modificar este producto en modo alguno. Cualquier daño en el cable de alimentación puede provocar un cortocircuito, un incendio o una descarga eléctrica.



### ADVERTENCIA

Los componentes eléctricos (cable de alimentación, enchufe, compresor) debe sustituirlos un técnico autorizado o personal de reparaciones profesional a fin de evitar riesgos.

1. El cable de alimentación no se debe prolongar.
  2. Compruebe que la parte posterior del aparato no aplaste ni dañe el enchufe. Un enchufe aplastado o dañado puede recalentarse y provocar un incendio.
  3. Cerciórese de que tiene acceso al enchufe del aparato.
  4. No tire del cable de alimentación.
  5. Si la toma de red está floja, no introduzca el enchufe. Existe riesgo de descarga eléctrica o incendio.
  6. No utilice el aparato sin la tapa de la bombilla (si está provisto de ella) de iluminación interior.
- Este aparato es pesado. Debe tener precauciones durante su desplazamiento.
  - No retire ni toque elementos del compartimento congelador con las manos húmedas o mojadas, ya que podría sufrir abrasión de la piel o quemaduras por congelación.
  - Evite la exposición prolongada del aparato a la luz solar directa.
  - Las bombillas que se utilizan en este aparato (si está provisto de ellas) son especiales, y se han seleccionado exclusivamente para uso en aparatos domésticos. No pueden utilizarse para la iluminación de la vivienda.

### 1.3 Uso diario

- No coloque recipientes calientes sobre las piezas plásticas del aparato.
- No almacene gas ni líquido inflamable en el aparato, ya que podrían estallar.
- No coloque alimentos directamente contra la salida de aire de la pared posterior. (Si el aparato es No Frost, es decir, no acumula escarcha.)
- Los alimentos que se descongelen no deben volver a congelarse.
- Guarde los alimentos congelados, que se adquieren ya envasados, siguiendo las instrucciones del fabricante.
- Se deben seguir estrictamente las recomendaciones del fabricante del aparato sobre el almacenamiento. Consulte las instrucciones correspondientes.
- No coloque bebidas carbonatadas o con gas en el congelador, ya que se

genera presión en el recipiente, que podría estallar y dañar el aparato.

- Si se consumen polos helados retirados directamente del aparato, se pueden sufrir quemaduras causadas por el hielo.

### 1.4 Cuidado y limpieza

- Antes de realizar tareas de mantenimiento, apague el aparato y desconecte el enchufe de la toma de red.
- No limpie el aparato con objetos metálicos.
- No utilice objetos afilados para eliminar el hielo del aparato. Utilice un raspador plástico.

### 1.5 Instalación



Para realizar la conexión eléctrica, siga atentamente las instrucciones de los párrafos correspondientes.

- Desembale el aparato y compruebe que no tiene daños. No conecte el aparato si está dañado. Informe de los posibles daños de inmediato a la tienda donde lo adquirió. En ese caso, conserve el material de embalaje.
- Es recomendable esperar al menos dos horas antes de conectar el aparato, para permitir que el aceite regrese al compresor.
- El aparato debe contar con circulación de aire adecuada alrededor, ya que de lo contrario se produce recalentamiento. Para conseguir una ventilación suficiente, siga las instrucciones correspondientes a la instalación.
- Siempre que sea posible, la parte posterior del producto debe estar contra una pared, para evitar que se toquen las partes calientes (compresor, condensador) y se produzcan quemaduras.
- El aparato no debe colocarse cerca de radiadores ni de hornillas de cocina.
- Asegúrese de que es posible acceder al enchufe después de instalar el electrodoméstico.
- Realice la conexión sólo a un suministro de agua potable (si está prevista una conexión de agua).

## 1.6 Servicio técnico

- Un electricista homologado deberá realizar las tareas que se requieran para ejecutar el servicio o mantenimiento de este electrodoméstico.
- Las reparaciones de este aparato debe realizarlas un centro de servicio técnico autorizado y sólo se deben utilizar re-cambios originales.

## 1.7 Protección del medio ambiente



Este aparato no contiene gases perjudiciales para la capa de ozo-

no, ni en el circuito de refrigerante ni en los materiales aislantes. El aparato no se debe desechar junto con los residuos urbanos. La espuma aislante contiene gases inflamables: el aparato se debe desechar de acuerdo con la normativa vigente, que puede solicitar a las autoridades locales. No dañe la unidad de refrigeración, en especial la parte trasera, cerca del intercambiador de calor. Los materiales de este aparato marcados con el símbolo ♻️ son reciclables.

## 2. PANEL DE MANDOS

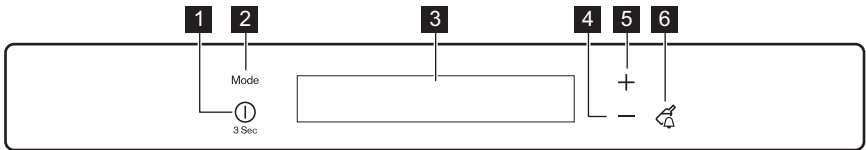

- 1** Tecla ON/OFF
- 2** Tecla Mode
- 3** Pantalla
- 4** Tecla de enfriamiento de temperatura
- 5** Tecla de calentamiento de temperatura

- 6** Tecla Drink Chill  
Se puede cambiar el sonido predefinido de las teclas a otro más alto manteniendo pulsadas al mismo tiempo la tecla Mode y la de enfriamiento de temperatura durante unos segundos. El cambio es reversible.

### 2.1 Pantalla

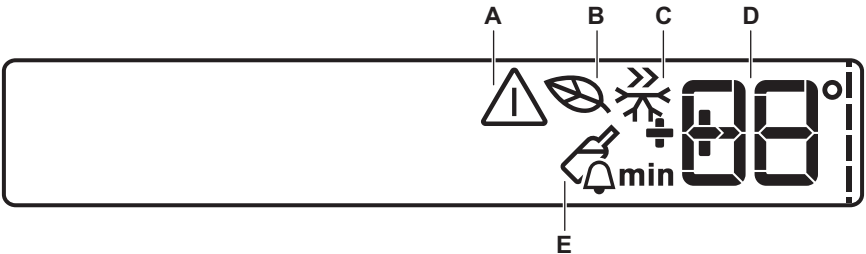

- A)** Indicador de alarma
- B)** EcoMode
- C)** Modo FastFreeze
- D)** DrinksChill e indicador de temperatura
- E)** Modo DrinksChil



Después de seleccionar la tecla de Mode o de temperatura, se inician las animaciones ----- .  
Tras seleccionar la temperatura, la animación parpadea durante unos minutos.

## 2.2 Encendido

Para encender el aparato siga los siguientes pasos:

1. Conecte el enchufe a la toma de corriente.
2. Pulse la tecla ON/OFF si la pantalla está apagada.
3. Puede que oiga la señal acústica de alarma tras unos segundos.  
Para restaurar la alarma, consulte la sección "Alarma de temperatura alta".
4. Si DEMO aparece en la pantalla, el aparato está en el modo de demostración. Consulte el apartado "Qué hacer si...".
5. Los indicadores de temperatura muestran la temperatura predeterminada programada.

Para programar otra temperatura, consulte la sección "Regulación de la temperatura".

## 2.3 Apagado

Para apagar el aparato:

1. Pulse la tecla ON/OFF durante 3 segundos.
2. La pantalla se apaga.
3. Para desconectar el aparato de la corriente, desconecte el enchufe de la toma de corriente.

## 2.4 Regulación de la temperatura

La temperatura programada en el congelador puede ajustarse pulsando la tecla de temperatura.

Ajuste de la temperatura predeterminada:

- -18°C para el congelador

El indicador de temperatura muestra la temperatura programada.

La temperatura programada se alcanza en un plazo de 24 horas.



Después de un corte del suministro eléctrico, se guarda la temperatura ajustada.

## 2.5 EcoMode

Para un almacenamiento óptimo de los alimentos, seleccione EcoMode.

Para activar la función:

1. Pulse la tecla Mode hasta que aparezca el icono correspondiente.  
El indicador EcoMode parpadea unos segundos.  
El indicador de temperatura muestra la temperatura programada:  
– para el congelador: -18°C  
Aparece el indicador EcoMode.

Para desactivar la función:

1. Pulse la tecla Mode hasta que parpadee el indicador EcoMode.
2. El indicador EcoMode se apaga.



La función se apaga seleccionando una temperatura programada diferente.

## 2.6 Modo FastFreeze

Para activar la función:

1. Pulse la tecla Mode hasta que aparezca el icono correspondiente.  
El indicador FastFreeze parpadea unos segundos.  
La función se detiene automáticamente después de 52 horas.  
Para apagar la función antes de que termine automáticamente:
1. Pulse la tecla Mode hasta que parpadee el indicador FastFreeze.
2. El indicador FastFreeze se apaga.



La función se apaga seleccionando una temperatura programada diferente para el congelador.

## 2.7 Modo DrinksChill

El modo DrinksChill se utiliza para ajustar una alarma acústica a la hora deseada y es útil, por ejemplo, para recetas que precisan el enfriamiento de una mezcla durante un tiempo determinado, o cuando se necesita un recordatorio para no olvidar que se han colocado botellas en el

congelador para que se enfríen rápidamente.

Para activar la función:

1. Pulse la tecla DrinkChill .  
Aparece el indicador DrinksChill.  
El temporizador muestra el valor ajustado (30 minutos).
2. Pulse la tecla de enfriamiento o calentamiento de temperatura para cambiar el valor del temporizador entre 1 y 90 minutos.
3. El Temporizador empieza a parpadear (min).

Al terminar la cuenta atrás, el indicador DrinksChill parpadea y suena la alarma:

1. Saque todas las bebidas del compartimento congelador.
2. Pulse la tecla DrinkChill para apagar el sonido y desactivar la función.

La función se puede desactivar en cualquier momento durante la cuenta atrás:

1. Pulse la tecla DrinkChill.
2. El indicador DrinksChill se apaga.  
El tiempo puede modificarse durante la cuenta atrás y al finalizar, pulsando las teclas de enfriamiento o calentamiento de temperatura.

## 2.8 Alarma de temperatura alta

Un aumento de la temperatura del compartimento congelador (por ejemplo, por falta de energía eléctrica) se indicará mediante:

- indicadores de temperatura del congelador y alarma intermitentes
  - emisión de una señal acústica
- Para reiniciar la alarma:

1. Pulse cualquier tecla.
2. El avisador acústico se apaga.
3. El indicador de temperatura del congelador muestra la temperatura más alta alcanzada durante unos segundos. A continuación vuelve a mostrar la temperatura programada.
4. El indicador de alarma es visible hasta que se restablecen las condiciones normales.

Cuando la alarma vuelve, el indicador se apaga.

## 2.9 Alarma de puerta abierta

Si la puerta se queda abierta durante unos minutos, sonará una señal acústica. Los indicadores de puerta abierta son los siguientes:

- indicador de alarma intermitente
- señal acústica

Una vez restablecidas las condiciones normales (puerta cerrada), la alarma acústica se detendrá.

La señal acústica se puede desactivar durante la fase de alarma pulsando para ello cualquier tecla.

# 3. USO DIARIO

## 3.1 Limpieza del interior

Antes de utilizar el aparato por primera vez, lave el interior y los accesorios internos con agua templada y un jabón neutro para eliminar el típico olor de los productos nuevos. A continuación seque bien.



No utilice detergentes ni polvos abrasivos, ya que podrían dañar el acabado.



Si DEMO aparece en la pantalla, el aparato está en el modo de demostración: consulte el apartado “Qué hacer si...”.

## 3.2 Congelación de alimentos frescos

El compartimento congelador está ideado para la congelación de alimentos frescos y para la conservación a largo plazo de alimentos congelados y ultracongelados. Para congelar alimentos frescos, active la función Fast Freeze al menos 24 horas antes de introducir los alimentos en el compartimento congelador.

Coloque los alimentos frescos que vaya a congelar en los dos compartimentos superiores.

La cantidad máxima de alimentos que puede congelarse en 24 horas se indica en la **placa de datos técnicos**, una etiqueta situada en el interior del aparato. El proceso de congelación dura 24 horas: durante ese periodo no deben añadirse otros alimentos para congelación. Al cabo de 24 horas, cuando haya finalizado el proceso de congelación, vuelva a ajustar la temperatura adecuada (consulte "Regulación de la temperatura").

### 3.3 Almacenamiento de alimentos congelados

Al poner en marcha el aparato por primera vez o después de un periodo sin uso, déjelo en marcha al menos durante 2 horas con un ajuste alto antes de colocar los productos en el compartimento.



En caso de producirse una descongelación accidental, por ejemplo, por un corte del suministro eléctrico, si la interrupción ha sido más prolongada que el valor indicado en la tabla de características técnicas bajo "tiempo de elevación", los alimentos descongelados deben consumirse cuanto antes o cocinarlos de inmediato y volverlos a congelar (después de que se hayan enfriado).

### 3.4 Descongelación

Los alimentos ultracongelados o congelados, antes de utilizarlos, se pueden descongelar en el compartimento frigorífico o a temperatura ambiente, dependiendo del tiempo de que se disponga.

Es posible incluso cocinar piezas pequeñas congeladas, tomadas directamente del congelador; en tal caso, el tiempo de cocción será más prolongado.

### 3.5 Producción de cubitos de hielo

Este aparato cuenta con una o varias bandejas para la producción de cubitos de hielo. Llene las bandejas con agua y colóquelas en el compartimento congelador.



No utilice instrumentos metálicos para retirar las bandejas del congelador.

### 3.6 Acumuladores de frío

El congelador contiene al menos un acumulador de frío que alarga el periodo de conservación en caso de que se produzca un corte de corriente o una avería.

## 4. CONSEJOS Y SUGERENCIAS ÚTILES

### 4.1 Consejos sobre la congelación

Estos consejos son importantes para poder aprovechar al máximo el proceso de congelación:

- la cantidad máxima de alimentos que puede congelarse en 24 horas se muestra en la placa de datos técnicos;
- el proceso de congelación requiere 24 horas. Durante ese periodo no deben añadirse otros alimentos para congelación;
- congele sólo productos alimenticios de máxima calidad, frescos y perfectamente limpios;
- prepare los alimentos en porciones pequeñas para que se congelen de manera rápida y total, así como para poder descongelar posteriormente sólo las cantidades necesarias;
- envuelva los alimentos en papel de aluminio o polietileno y compruebe que los envoltorios quedan herméticamente cerrados;
- no permita que alimentos frescos y sin congelar entren en contacto con alimentos ya congelados, para evitar el

aumento de temperatura de los segundos;

- los alimentos magros se congelan mejor que los grasos; la sal reduce el tiempo de almacenamiento de los alimentos;
- el hielo, si se consume inmediatamente después de retirarlo del compartimento congelador, puede provocar quemaduras por congelación en la piel;
- es recomendable etiquetar cada paquete con la fecha de congelación para controlar el tiempo que permanecen almacenados.

- comprobar que el comerciante ha mantenido los productos congelados correctamente almacenados;
- procurar que los alimentos congelados pasen de la tienda al congelador en el menor tiempo posible;
- evitar la apertura frecuente de la puerta o dejarla abierta más del tiempo estrictamente necesario;
- los alimentos descongelados se deterioran con rapidez y no pueden congelarse de nuevo;
- no supere el tiempo de almacenamiento indicado por el fabricante de los alimentos.

## 4.2 Consejos para el almacenamiento de alimentos congelados

Para obtener el máximo rendimiento de este aparato, deberá:

# 5. MANTENIMIENTO Y LIMPIEZA



### PRECAUCIÓN

Antes de realizar tareas de mantenimiento, desenchufe el aparato.



Este equipo contiene hidrocarburos en la unidad de refrigeración; por tanto, el mantenimiento y la recarga deben estar a cargo exclusivamente de técnicos autorizados.



No mueva, dañe ni tire de los conductos o cables del interior del armario.

No utilice detergentes, polvos abrasivos, productos de limpieza perfumados ni cera para limpiar el interior, ya que dañarán la superficie y dejarán un fuerte olor.

## 5.1 Limpieza periódica

El equipo debe limpiarse de manera habitual:

- Limpie el interior y los accesorios con agua templada y un jabón neutro.
- Revise y limpie periódicamente las juntas de la puerta para mantenerlas limpias y sin restos.
- Aclare y seque a fondo.

Limpie el condensador (rejilla negra) y el compresor de la parte posterior del aparato con un cepillo. Esa operación mejorará el rendimiento del aparato y reducirá el consumo eléctrico.



Tenga cuidado para no dañar el sistema de refrigeración.

Muchas marcas de limpiadores de superficies de cocina contienen químicos que pueden atacar o dañar los plásticos del aparato. Por tal razón, se recomienda que el exterior del aparato se limpie sólo con agua templada a la que se añadirá un poco de líquido lavavajillas.

Después de la limpieza, vuelva a conectar el aparato a la toma de red.

## 5.2 Descongelación del congelador

El compartimento congelador de este modelo es de tipo "no frost" y no produce escarcha. Esto significa que, durante el funcionamiento, no se forma escarcha ni en las paredes internas del aparato ni sobre los alimentos.

La ausencia de escarcha se debe a la continua circulación del aire frío en el interior del compartimento impulsado por un ventilador controlado automáticamente.

## 5.3 Periodos sin funcionamiento

Si el aparato no se utiliza durante un tiempo prolongado, tome las siguientes precauciones:

- **desconecte el aparato de la red eléctrica;**
- extraiga todos los alimentos;
- descongele (si así está previsto) y limpie el aparato y todos sus accesorios.
- deje la puerta(s) entreabierta para prevenir olores desagradables.

Si va a mantener el armario en marcha, solicite a alguien que lo inspeccione de vez en cuando para evitar que los alimentos se echen a perder en caso de un corte de energía.

# 6. QUÉ HACER SI...



### ADVERTENCIA

Antes de solucionar problemas, desenchufe el enchufe de alimentación de red de la toma principal. Las medidas de solución de problemas que no se indican en este manual deben dejarse en manos de un electricista o profesional cualificado y competente.

Problema	Posible causa	Solución
<b>El aparato no funciona.</b>	El aparato está apagado.	Encienda el aparato.
	El aparato no está correctamente enchufado a la toma de corriente.	Enchufe el aparato correctamente a la toma de corriente.
	El aparato no recibe suministro eléctrico. No hay tensión en la toma de corriente.	Enchufe un aparato eléctrico diferente a la toma de corriente. Llame a un electricista cualificado.
<b>El aparato emite una señal acústica. La luz de alarma parpadea.</b>	La temperatura del congelador es demasiado alta.	Consulte "Alarma por exceso de temperatura"
	La puerta no está bien cerrada.	Consulte la sección "Alarma de puerta abierta".



<b>Problema</b>	<b>Posible causa</b>	<b>Solución</b>
<b>El compresor funciona continuamente.</b>	La temperatura no se ha ajustado correctamente.	Seleccione una temperatura más alta.
	La puerta no está bien cerrada.	Consulte la sección "Cierre de la puerta".
	La puerta se ha abierto con excesiva frecuencia.	No mantenga abierta la puerta más tiempo del necesario.
	La temperatura de los alimentos es demasiado alta.	Deje que la temperatura de los alimentos descienda a la temperatura ambiente antes de guardarlos.
	La temperatura ambiente es demasiado alta.	Reduzca la temperatura ambiente.
	El modo FastFreeze está activado.	Consulte "Modo FastFreeze".
<b>La temperatura del congelador es demasiado baja.</b>	El regulador de temperatura no se ha ajustado correctamente.	Seleccione una temperatura más alta.
	El modo FastFreeze está activado.	Consulte "Modo FastFreeze".
<b>La temperatura del congelador es demasiado alta.</b>	El regulador de temperatura no se ha ajustado correctamente.	Seleccione una temperatura más baja.
	Se han guardado muchos alimentos al mismo tiempo.	Guarde menos productos al mismo tiempo.
	Los alimentos están demasiado juntos.	Disponga los alimentos de modo que el aire frío pueda circular entre ellos.
<b>En la pantalla de temperatura aparece un cuadrado superior o inferior.</b>	Se ha producido un error en la medición de la temperatura	Póngase en contacto con su servicio técnico (el sistema de refrigeración seguirá manteniendo fríos los alimentos, pero no podrá ajustar la temperatura).
<b>DEMO aparece en la pantalla.</b>	El aparato está en modo de demostración (DEMO).	Mantenga pulsada aproximadamente 10 s la tecla Mode; se escucha un largo sonido del zumbador y la pantalla se apaga brevemente: el aparato empieza a funcionar con normalidad.

## 6.1 Cierre de la puerta

1. Limpie las juntas de la puerta.

2. Si es necesario, ajuste la puerta. Consulte "Instalación".

3. Si es necesario, cambie las juntas defectuosas. Póngase en contacto con el servicio técnico.

## 7. INSTALACIÓN

### 7.1 Colocación



#### ADVERTENCIA

Si va a desechar un aparato antiguo que tiene una cerradura o cierre en la puerta, deberá asegurarse de su inutilización para impedir que niños pequeños queden atrapados en su interior.



El enchufe del aparato debe tener fácil acceso después de la instalación.

Instale el aparato en un punto en el que la temperatura ambiente se corresponda con la clase climática indicada en la placa de datos técnicos del aparato:

Clase climática	Temperatura ambiente
SN	De +10°C a +32°C
N	De +16°C a +32°C
ST	De +16°C a +38°C

Clase climática	Temperatura ambiente
T	De +16°C a +43°C

### 7.2 Conexión eléctrica

Antes de conectar el aparato, compruebe que el voltaje y la frecuencia que aparecen en la placa de datos técnicos se corresponden con el suministro de la vivienda.

El aparato debe tener conexión a tierra. El enchufe del cable de alimentación se suministra con un contacto para tal fin. Si la toma de red de la vivienda carece de conexión a tierra, conecte el aparato a una toma de tierra conforme con la normativa, después de consultar a un electricista profesional.

El fabricante rechaza toda responsabilidad si no se toman las precauciones antes indicadas.

Este aparato es conforme con las directivas de la CEE.

### 7.3 Requisitos de ventilación

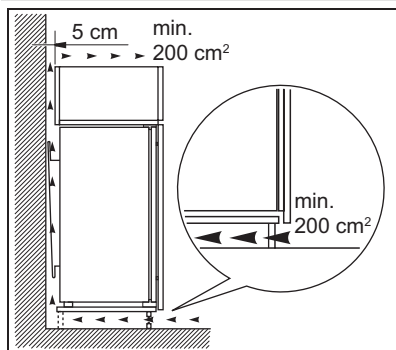

El aire debe poder circular libremente por la parte posterior del aparato.

## 8. RUIDOS

Durante el funcionamiento normal del aparato suelen producirse ciertos ruidos (compresor, circulación del refrigerante).

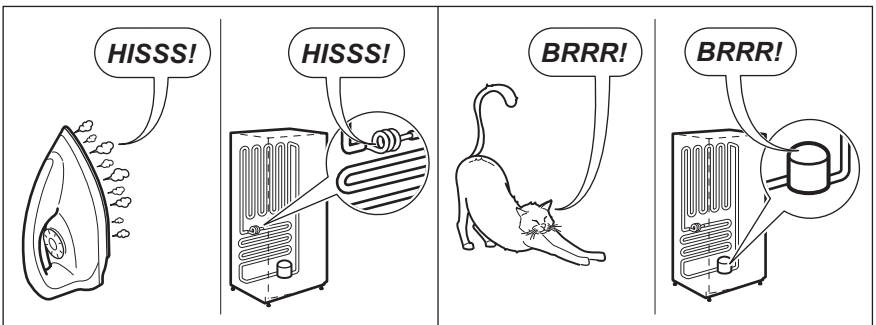
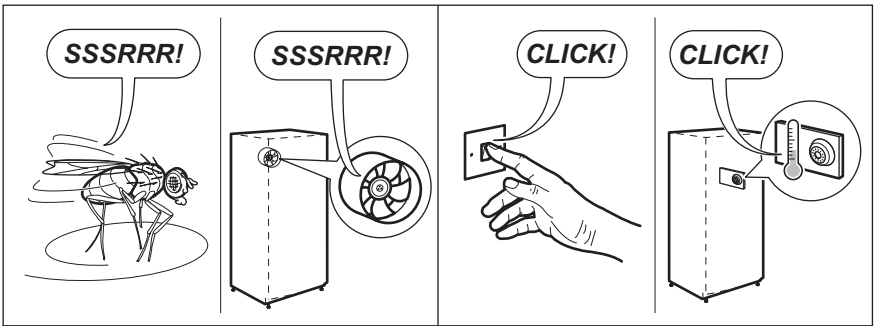
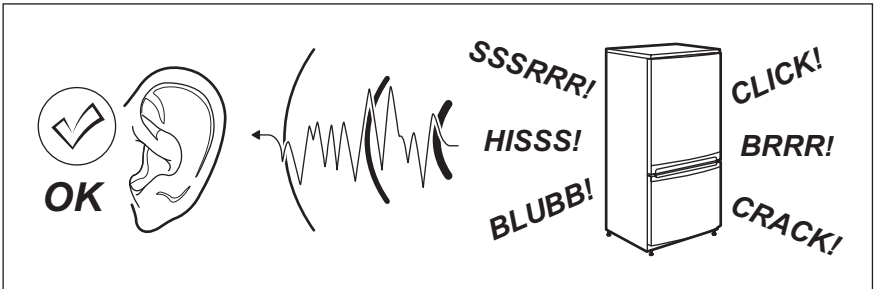

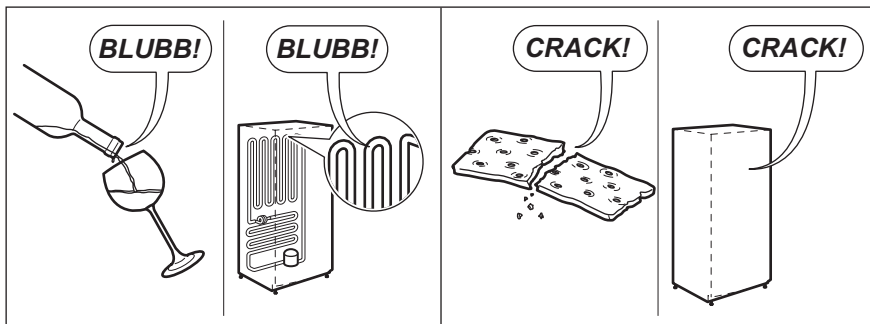

## 9. DATOS TÉCNICOS

Medidas de la cavidad	
Altura	1780 mm
Anchura	560 mm
Profundidad	550 mm
Tiempo de estabilización	21 h
Voltaje	230-240 V
Frecuencia	50 Hz

La información técnica se encuentra en la placa de características, situada en el la-

do interior izquierdo del aparato, y en la etiqueta de consumo energético.

## 10. ASPECTOS MEDIOAMBIENTALES

Recicle los materiales con el símbolo .

Coloque el material de embalaje en los contenedores adecuados para su reciclaje.

Ayude a proteger el medio ambiente y la salud pública, así como a reciclar

residuos de aparatos eléctricos y electrónicos. No deseche los aparatos marcados con el símbolo  junto con los residuos domésticos. Lleve el producto a su centro de reciclaje local o póngase en contacto con su oficina municipal.

# INNEHÅLL

1. SÄKERHETSFÖRESKRIFTER . . . . .	54
2. KONTROLLPANEL . . . . .	56
3. DAGLIG ANVÄNDNING . . . . .	58
4. ANVÄNDBARA ANVISNINGAR OCH TIPS . . . . .	59
5. UNDERHÅLL OCH RENGÖRING . . . . .	59
6. OM MASKINEN INTE FUNGERAR . . . . .	60
7. INSTALLATION . . . . .	62
8. BULLER . . . . .	62
9. TEKNISKA DATA . . . . .	64
10. MILJÖSKYDD . . . . .	64

## WE'RE THINKING OF YOU

Tack för att du köpt en Electrolux-produkt. Du har valt en produkt som för med sig årtionden av yrkeserfarenhet och innovation. Genial och snygg har den utformats med dig i åtanke. Så när du än använder den kan du känna dig trygg med att veta att du får fantastiska resultat varje gång.

Välkommen till Electrolux.

### Besök vår webbplats för att:



Få tips om användning, broschyrer, felsökare, serviceinformation:  
**[www.electrolux.com](http://www.electrolux.com)**



Registrera din produkt för bättre service:  
**[www.electrolux.com/productregistration](http://www.electrolux.com/productregistration)**



Köp tillbehör, förbrukningsvaror och originalreservdelar till din produkt:  
**[www.electrolux.com/shop](http://www.electrolux.com/shop)**

## KUNDTJÄNST OCH SERVICE

Vi rekommenderar att originalreservdelar används.

Ha följande uppgifter till hands när du kontaktar serviceavdelningen.

Informationen finns på typskylten. Modell, PNC, serienummer.



Varnings-/viktig säkerhetsinformation.



Allmän information och tips



Miljöinformation

Med reservation för ändringar.

# 1. SÄKERHETSFÖRESKRIFTER

För din egen säkerhet och för att du skall kunna använda produkten på korrekt sätt är det viktigt att du noggrant läser igenom denna bruksanvisning, inklusive tips och varningar, innan du installerar och använder produkten första gången. För att undvika onödiga misstag och olyckor är det viktigt att alla som använder produkten har god kännedom om dess skötsel och skyddsanordningar. Spara denna bruksanvisning och se till att den följer med produkten om den flyttas eller säljs, så att alla som använder produkten får korrekt säkerhetsinformation och information om hur den skall skötas.

För att minimera risken för skador på person och egendom är det viktigt att du läser och följer säkerhetsföreskrifterna i denna bruksanvisning. Tillverkaren ansvarar inte för skador orsakade av att föreskrifterna inte har följts.

## 1.1 Säkerhet för barn och handikappade

- Denna produkt är inte avsedd att användas av personer (även barn) med nedsatt fysisk eller sensorisk förmåga, eller om de har bristande erfarenhet och kunskap, om de inte instrueras och övervakas av en person som ansvarar för deras säkerhet.

Barn bör alltid övervakas när de använder produkten för att säkerställa att de inte leker med den.

- Håll allt förpackningsmaterial utom räckhåll för barn. Risk för kvävning kan föreligga.
- När du skall kassera produkten: koppla loss den från eluttaget och klipp av nätkabeln (så nära produkten som möjligt) och demontera dörrarna så att lekande barn inte utsätts för elektriska stötar eller löper risk att bli inestängda.
- Om denna produkt, som har magnetiska dörrtätningar, skall ersätta en äldre produkt som har en fjäderbelastad spärr i dörrarna, var noga med att göra fjäderspärren obrukbar innan du kasserar den gamla produkten. Då finns det ingen risk att produkten blir en dödsfälla för barn.

## 1.2 Allmän säkerhet



### VARNING

Se till att ventilationsöppningarna inte blockeras i produktens hölje eller i inbyggnadsutrymmet.

- Produkten är avsedd för förvaring av matvaror och/eller drycker i ett normalt hushåll enligt beskrivning i denna bruksanvisning.
- Använd inga mekaniska eller artificiella metoder för att påskynda upptinningsprocessen.
- Använd inga andra elektriska apparater inne i produkten, (t.ex. en glassmaskin), såvida de inte har godkänts för detta ändamål av tillverkaren.
- Var noga med att inte skada kylkretsen.
- I kylkretsen används isobutan (R600a) som köldmedel. Det är en miljövänlig naturgas, men den är dock brandfarlig.

Se till att inga komponenter i kylkretsen skadas under transport och installation av produkten.

Om kylkretsen skadas:

- undvik att komma nära öppen eld och antändande källor
- ventiler noga rummet där produkten står
- Det är farligt att ändra specifikationerna eller att försöka modifiera denna produkt på något sätt. En skadad nätkabel kan orsaka kortslutning, brand och/eller elektriska stötar.



### VARNING

Elektriska delar (t.ex. nätkabel, stickkontakt, kompressor) får endast bytas ut av en certifierad serviceagent eller annan kvalificerad servicepersonal för att undvika fara.

1. Nätkabeln får inte förlängas.
2. Se till att stickkontakten inte kläms eller skadas av produktens baksida. En skadad stickkontakt kan överhettas och orsaka brand.
3. Se till att stickkontakten är åtkomlig när produkten har installerats.

4. Dra inte i nätkabeln.
  5. Sätt inte i stickkontakten om eluttaget sitter löst. Risk för elektriska stötar eller brand föreligger.
  6. Produkten får inte användas utan att innerbelysningens lampglas (i förekommande fall) sitter på plats.
- Denna produkt är tung. Var försiktig när du flyttar den.
  - Plocka inte ut matvaror från frysfacket och ta inte i dem med våta eller fuktiga händer eftersom detta kan leda till skador på huden eller frost-/frys-skador.
  - Se till att produkten inte exponeras för direkt solsen under långa perioder.
  - Lamporna (i förekommande fall) som används i den här produkten är speciallampor som endast är avsedda för användning i produkter som denna. De lämpar sig inte som rumsbelysning.

### 1.3 Daglig användning

- Ställ inte heta kärl på plastdelarna i produkten.
- Förvara inte brandfarliga gaser eller vätskor i produkten eftersom de kan explodera.
- Placera inte matvaror direkt mot luftutloppet på den bakre väggen. (Om produkten är Frost Free)
- Fryst mat får inte frysas om när den har tinats.
- Förvara färdig fryst mat enligt tillverkarens anvisningar.
- Följ noga rekommendationerna om förvaring från produktens tillverkare. Se relevant avsnitt i bruksanvisningen.
- Placera inte kolsyrade eller mousserande drycker i frysen eftersom detta skapar ett tryck i behållaren som då kan explodera och skada frysen.
- Isglassar kan orsaka frosts-kador om de konsumeras direkt från frysen.

### 1.4 Skötsel och rengöring

- Stäng av produkten och dra ut stickkontakten ur eluttaget före underhåll.
- Rengör inte produkten med metallföremål.
- Använd inga vassa föremål för att avlägsna frost från produkten. Använd en plastskrapa.

## 1.5 Installation



För den elektriska anslutningen, följ noga anvisningarna i respektive avsnitt.

- Packa upp produkten och kontrollera att den inte har några utvändiga skador. Anslut inte produkten om den är skadad på något sätt. Rapportera omedelbart eventuella skador till din återförsäljare, och spara i så fall förpackningsmaterialet.
- Vi rekommenderar att du väntar minst fyra timmar innan du nätansluter produkten så att oljan kan rinna tillbaka i kompressorn.
- Tillräcklig luftcirkulation måste säkerställas runt produkten, annars överhettas den. För att erhålla tillräcklig ventilation, följ instruktionerna som är relevanta för installationen.
- När så är möjligt bör produktens bakside vara vänd mot en vägg för att undvika risken för brännskador genom kontakt med produktens varma delar (kompressor, kondensator).
- Produkten får inte placeras nära värmeelement eller spisar.
- Säkerställ att elkontakten är åtkomlig efter installation av produkten.
- Anslut endast till dricksvattenledning (om det finns en vattenanslutning).

## 1.6 Service

- Allt arbete avseende elektricitet som krävs för att utföra service på produkten skall utföras av en behörig elektriker eller annan kompetent person.
- Service på denna produkt får endast utföras av en auktoriserad serviceverkstad. Endast originaldelar får användas.

## 1.7 Miljöskydd



Denna produkt innehåller inte, varken i kylkretsen eller i isolationsmaterialen, någon gas som kan skada ozonlagret. Produkten får inte kasseras tillsammans med det vanliga hushållsavfallet. Isolationsmaterialet innehåller brandfarliga gaser: Produkten skall därför kasseras enligt tillämpliga bestämmelser som kan erhållas från de loka-

la myndigheterna. Undvik att skada kylvanheten, särskilt på baksidan nära kondensorn. Material i

denna produkt som är märkta med symbolen ♻ kan återvinnas.

## 2. KONTROLLPANEL

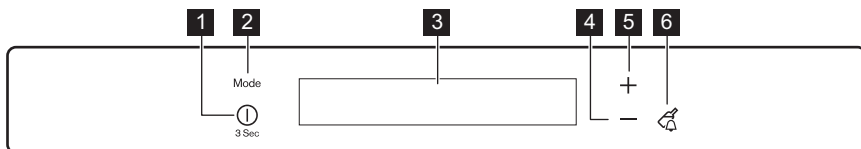

- 1** ON/OFF-knapp
- 2** Mode-knapp
- 3** Display
- 4** Knapp för att sänka temperaturen
- 5** Knapp för att höja temperaturen

- 6** Drink Chill-knapp  
Det går att ändra de förinställda knappljuden till att låta högre genom att samtidigt trycka in Mode-knappen och knappen för att sänka temperaturen i några sekunder. Ljudet kan ändras tillbaka.

### 2.1 Display

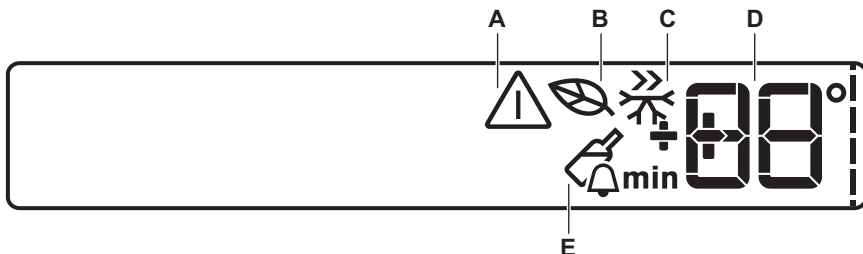

- A)** Larmindikator
- B)** EcoMode
- C)** FastFreeze-läge
- D)** DrinksChill och temperaturdisplay
- E)** DrinksChill -läge

**i** När du valt Mode eller Temperatur-knappen startar animeringarna ----.  
När du valt temperatur blinkar animeringen i några minuter.

- 3.** Larmet kan ljuda efter några sekunder.  
För återställning av larmet, se "Larm vid för hög temperatur".
- 4.** Om DEMO visas på displayen är produkten i demonstrationsläge. Se avsnittet "Om maskinen inte fungerar".
- 5.** Temperaturindikeringarna visar den inställda standardtemperaturen.  
Se avsnittet "Temperaturreglering" om du vill välja en annan temperatur.

### 2.2 Slå på

Gör på följande sätt för att slå på produkten:

- 1.** Sätt i stickkontakten i eluttaget.
- 2.** Tryck på ON/OFF-knappen om displayen inte är tänd.

### 2.3 Stänga av

Gör på följande sätt för att stänga av produkten:

- 1.** Tryck på ON/OFF-knappen i 3 sekunder.
- 2.** Displayen stängs av.



3. För att koppla loss produkten från strömkällan: dra ut stickkontakten ur eluttaget.



Funktionen avaktiveras när man väljer en annan temperatur i frysen.

## 2.4 Temperaturreglering

Den inställda temperaturen för frysen kan justeras genom att man trycker på temperaturknapparna.

Ställa in standardtemperatur:

- -18 °C i frysen
- Temperaturvisningen visar den inställda temperaturen.  
Den inställda temperaturen uppnås inom 24 timmar.



Efter ett strömavbrott sparas den inställda temperaturen.

## 2.5 EcoMode

För optimal förvaring av livsmedel väljer du EcoMode.

Aktivera funktionen:

1. Tryck på Mode-knappen tills motsvarande symbol visas.  
Kontrolllampan EcoMode blinkar i några sekunder.  
Temperaturdisplayen visar den inställda temperaturen.  
– För frysen: -18 °C  
EcoMode-kontrolllampan visas.

Avaktivera funktionen:

1. Tryck på Mode-knappen tills kontrolllampan EcoMode blinkar.
2. EcoMode-indikatorn släcks.



Funktionen avaktiveras när man väljer att ställa in en annan temperatur.

## 2.6 FastFreeze-läge

Aktivera funktionen:

1. Tryck på Mode-knappen tills motsvarande symbol visas.  
FastFreeze-indikeringen blinkar i några sekunder.

Denna funktion stängs av automatiskt efter 52 timmar

Gör följande för att avaktivera funktionen innan den stängs av automatiskt:

1. Tryck på Mode-knappen tills FastFreeze-indikeringen blinkar.
2. FastFreeze-indikeringen släcks.

## 2.7 DrinksChill-läge

DrinksChill-läget används för att ställa in en signal vid en önskad tidpunkt. Den är användbar exempelvis när ett recept kräver att man låter en blandning svalna under en viss tid, eller när en påminnelse behövs för att inte glömma bort flaskor som har lagts i frysen för snabb kylning.  
Aktivera funktionen:

1. Tryck på knappen DrinkChill .  
DrinksChill-indikeringen visas.  
Timern visar det inställda värdet (30 minuter).
2. Tryck på knappen för att sänka eller höja temperaturen för att ändra det inställda värdet från 1 till 90 minuter.
3. Timern börjar att blinka (min).  
När nedräkningen är över blinkar DrinkChill-indikatorn och ett ljudlarm hörs:

1. Ta ut dryckerna ur frysen.
2. Tryck på DrinkChill-knappen för att stänga av ljudet och avsluta funktionen.

Det går att avaktivera funktionen när som helst under nedräkningen:

1. Tryck på knappen DrinkChill.
2. DrinksChill-indikatorn släcks.  
Det går att ändra den inställda tiden när som helst under nedräkningen och innan den är över, genom att trycka på knappen för att sänka temperaturen och knappen för att höja temperaturen.

## 2.8 Larm vid för hög temperatur

En temperaturökning i frysen (t.ex. på grund av ett tidigare strömavbrott) indikeras på följande sätt:

- kontrolllamporna för larm och frystemperatur blinkar
- Larmet ljuder.

För att återställa larmet:

1. Tryck på valfri knapp.
2. Ljudsignalen stängs av.
3. Frysens temperaturdisplay visar den högsta uppnådda temperaturen i några sekunder. Därefter visas återigen den inställda temperaturen.

4. Kontrolllampan för larm fortsätter att visas tills normala förhållanden råder igen.

När larmet har återställts släcks kontroll-lampan för larm.

## 2.9 Larm vid öppen dörr

Ett ljudlarm avges om dörren lämnas öppen några minuter. Larmtillståndet för öppen dörr indikeras av att:

- larmindikatorn blinkar
  - ljudsignal låter
- När normala förhållanden har återställts (dörren är stängd) stängs ljudlarmet av. Medan larmet pågår kan ljudsignalen stängas av genom att trycka på en knapp.

# 3. DAGLIG ANVÄNDNING

## 3.1 Invändig rengöring

Innan du använder produkten första gången, rengör dess insida och alla invändiga tillbehör med ljummet vatten och en liten mängd neutral såpa för att ta bort den typiska lukten hos nya produkter. Efter torka sedan nogga.



Använd inga starka rengöringsmedel eller skurpulver eftersom sådana produkter skadar ytfinishen.



Om DEMO visas på displayen är produkten i demonstrationsläge. Se avsnittet "Om maskinen inte fungerar".

## 3.2 Infrysning av färsk mat

Frysfacket är lämpligt för infrysning av färsk mat och långvarig förvaring av fryst och djupfryst mat.

För att frysa in färsk mat, låt Fast Freeze -funktionen vara aktiverad i minst 24 timmar innan du lägger in maten som skall frysas i frysfacket.

Placera den färsk mat som skall frysas in i de två övre facken.

Den största mängd mat som kan frysas inom 24 timmar anges på **typskylten** som sitter på frysens insida.

Infrysningsprocessen tar 24 timmar. Lägg inte in annan mat som skall frysas in under denna period.

När infrysningen är klar efter 24 timmar, återgå till önskad temperatur (se avsnittet "Temperaturreglering").

## 3.3 Förvaring av fryst mat

Vid första uppstart eller efter ett uppehåll i avstängt läge, låt produkten stå på i minst två timmar innan du lägger in några matvaror.



I händelse av en oavsiktlig avfrostning, t.ex. vid ett strömavbrott och avbrottet varar längre än den tid som anges i den tekniska informationen under Temperaturöknings-tid, måste den tinade maten konsumeras snabbt eller omedelbart tillagas och sedan frysas in på nytt (när maten har kallnat).

## 3.4 Uppptining

Djupfryst och fryst mat kan, innan den används, tinas i kylan eller vid rumstemperatur beroende på den tid som står till förfogande för upptiningen.

Småbitar kan till och med tillagas direkt från frysen medan de fortfarande är frysta. Tillagningen tar i detta fall dock lite längre tid.

## 3.5 Tillverkning av isbitar

Denna produkt är utrustad med en eller flera brickor för tillverkning av isbitar. Fyll dessa brickor med vatten och lägg dem sedan i frysfacket.



Använd inga metallinstrument för att plocka ut brickorna ur frysen.

### 3.6 Kylackumulatörer

Frysen är utrustad med minst en kylackumulatör som ökar förvaringstiden i händelse av ett strömbrott eller funktionsfel.

## 4. ANVÄNDBARA ANVISNINGAR OCH TIPS

### 4.1 Tips om infrysning

Här följer några värdefulla tips som hjälper dig att använda infrysningsfunktionen på bästa sätt:

- Den maximala mängd mat som kan frysas in på 24 timmar anges på typskylten.
- Infrysningsprocessen tar 24 timmar. Ytterligare mat som skall frysas in bör inte läggas in under denna period.
- Frys endast in färska och rengjorda matvaror av hög kvalitet.
- Dela upp maten i små portioner för en snabbare och fullständig infrysning. Sedan kan du dessutom plocka ut och tina endast den mängd du behöver.
- Slå in maten i aluminiumfolie, eller lägg den i plastpåsar, och se till att förpackningarna är lufttäta.
- Låt inte färsk, ej infrysad mat komma i kontakt med redan infrysad mat, detta för att temperaturen inte skall öka i den infrysade maten.
- Magra matvaror håller bättre och längre än feta. Salt förkortar matens lagringstid.

- Isglass kan, om den konsumeras direkt från frysfacket, orsaka frysskador på huden.
- Det är lämpligt att anteckna datumet för infrysning på varje separat förpackning så att du kan hålla reda på förvaringstiderna.

### 4.2 Tips om förvaring av fryst mat

Observera följande för att utnyttja produktens prestanda på bästa sätt:

- Kontrollera att kommersiellt infrysade matvaror har förvarats på rätt sätt av återförsäljaren.
- Transportera frysta matvaror från affären till frysen så snabbt som möjligt.
- Öppna inte dörren för ofta och låt den inte stå öppen längre tid än absolut nödvändigt.
- När fryst mat tinas upp försämras den snabbt och får inte frysas in på nytt.
- Överskrid inte den förvaringsperiod som anges av matvarans tillverkare.

## 5. UNDERHÅLL OCH RENGÖRING



### FÖRSIKTIGHET

Koppla loss produkten från eluttaget innan du utför någon form av underhåll.



Kylenheten i denna produkt innehåller kolväten: underhåll och påfyllning får därför endast utföras av en auktoriserad servicetekniker.

### 5.1 Regelbunden rengöring

Utrustningen måste rengöras med jämna mellanrum:

- rengör produkten insida och alla tillbehör med ljummet vatten och en liten mängd neutral såpa.
- inspektera regelbundet dörrtätningarna och torka dem rena från eventuellt smuts.
- skölj och torka noga.



Dra inte i, flytta inte och undvik att skada rörledningarna och kablar-  
na inne i produkten.

Använd aldrig skarpa rengörings-  
medel, skurpulver, parfymerade  
rengöringsprodukter eller vaxpo-  
lermedel för att rengöra produkten  
invändigt eftersom sådana pro-  
dukter skadar ytfinishen och efter-  
lämnar en stark lukt.

Rengör kondensorn (svart galler) och  
kompressorn på produktens baksida med  
en borste. Detta förbättrar produktens  
prestanda och bidrar till en lägre energi-  
förbrukning.



Var försiktig så att du inte skadar  
kylsystemet.

Många produkter för rengöring av köks-  
ytor innehåller kemikalier som kan skada  
plastkomponenterna i produkten. Vi re-  
kommenderar därför att produktens ytter-  
hölje endast rengörs med varmt vatten  
och ett mildt diskmedel.

Anslut produkten till eluttaget igen efter  
rengöringen.

## 5.2 Avfrostning av frysen

Frysavdelningen på denna modell är  
emellertid av "frostfri" typ. Detta innebär

att det inte bildas någon frost under drift,  
varken på innerväggarna eller matvarorna.  
Att frost inte bildas beror på en kontinuer-  
lig cirkulation av kalluft, som genereras av  
en automatiskt kontrollerad fläkt, inne i  
frysavdelningen.

## 5.3 Långa uppehåll

Följ nedanstående anvisningar om pro-  
dukten inte skall användas under en lång-  
re tidsperiod:

- **koppla loss produkten från elutta-  
get**

- plocka ur alla matvaror
- avfrosta (i förekommande fall) och ren-  
gör produkten samt alla tillbehör
- Låt dörren/dörrarna stå på glänt så att  
inte dålig lukt bildas.

Om produkten lämnas påslagen, be nå-  
gon titta till den då och då så att inte mat-  
varorna i den förstörs i händelse av strö-  
mavbrott.

# 6. OM MASKINEN INTE FUNGERAR



### VARNING

Ta ur stickkontakten från eluttaget  
innan felsökning påbörjas.  
Endast en behörig elektriker eller  
annan kompetent person får utfö-  
ra felsökning som inte beskrivs i  
denna bruksanvisning.

Problem	Möjlig orsak	Åtgärd
<b>Produkten fungerar inte.</b>	Produkten har stängts av.	Sätt på produkten.
	Stickkontakten sitter inte ordentligt i eluttaget.	Sätt i stickkontakten ordentligt i eluttaget.
	Produkten får ingen ström. Eluttaget är strömlöst.	Anslut en annan elektrisk apparat till eluttaget. Kontakta en behörig elektriker.

Problem	Möjlig orsak	Åtgärd
<b>Larmsignalen ljuder. Larmindikeringen blinkar.</b>	Temperaturen i frysskåpet är för hög.	Se avsnitt "Larm för övertemperatur"
	Dörren är inte ordentligt stängd.	Se avsnittet "Larm vid öppen dörr".
<b>Kompressorn går oavbrutet.</b>	Temperaturen är felaktigt inställd.	Ställ in en högre temperatur.
	Dörren är inte ordentligt stängd.	Se avsnittet "Stängning av dörren".
	Dörren har öppnats för ofta.	Låt inte dörren stå öppen längre än nödvändigt.
	Matvarornas temperatur är för hög.	Låt matvarornas temperatur sjunka till rumstemperatur innan du lägger in dem.
	Rumstemperaturen är för hög.	Sänk rumstemperaturen.
	FastFreeze -läget är på.	Se "FastFreeze -läget".
<b>Temperaturen i frysen är för låg.</b>	Temperaturen är felaktigt inställd.	Ställ in en högre temperatur.
	FastFreeze -läget är på.	Se "FastFreeze -läget".
<b>Temperaturen i frysskåpet är för hög.</b>	Temperaturen är felaktigt inställd.	Ställ in en lägre temperatur.
	Många produkter har lagts in för förvaring samtidigt.	Lägg in färre produkter för förvaring samtidigt.
	Matvaror är placerade för nära varandra.	Placera matvarorna så att kalluft kan cirkulera.
<b>Övre eller undre fyrkanten visas på temperaturdisplayen.</b>	Ett fel har inträffat vid mätningen av produktens temperatur.	Kontakta vår lokala serviceavdelning (kylsystemet fortsätter att hålla matvarorna kalla, men temperaturen kan inte justeras).
<b>DEMO visas på displayen.</b>	Produkten är i demonstrationsläge (DEMO).	Håll Mode-knappen intryckt ca 10 sekunder tills ljudsignalen hörs och displayen släcks en stund: produkten börjar arbeta normalt.

## 6.1 Stängning av dörren

1. Rengör dörrtätningarna.
2. Justera dörren vid behov. Se avsnitt "Installation".

3. Byt vid behov ut defekta dörrtätning- ar. Kontakta serviceavdelningen.

## 7. INSTALLATION

### 7.1 Placering



#### VARNING

Om du kasserar ett gammalt kylskåp som har ett lås eller spärr i dörren måste du göra låsanordningen obrukbar för att förhindra att barn blir instängda i kylskåpet.



När kylskåpet har installerats skall stickkontakten vara åtkomlig.

Installera kylskåpet på en plats där omgivningstemperaturen motsvarar den klimatklass som anges på typskylten:

Klimatklass	Omgivningstemperatur
SN	+10 till +32 °C
N	+16 till +32 °C
ST	+16 till +38 °C

Klimatklass	Omgivningstemperatur
T	+16 till +43 °C

### 7.2 Elektrisk anslutning

Kontrollera före anslutning till ett eluttag att nätspänningen och nätfrekvensen överensstämmer med de värden som anges på typskylten.

Produkten måste jordas. Nätkabelns stickkontakt är försedd med en kontakt för detta ändamål. Om nätspänningsmatningen inte är jordad, kontakta en kvalificerad elektriker för att ansluta produkten till en separat jord enligt gällande bestämmelser.

Tillverkaren ansvarar inte för skador orsakade av att ovanstående säkerhetsåtgärder inte har följts.

Denna produkt uppfyller kraven enligt EG-direktiven för CE-märkning.

### 7.3 Ventilationskrav

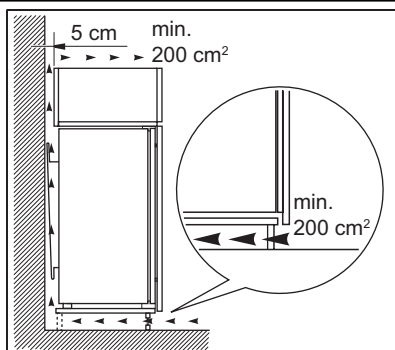

Luftflödet bakom produkten måste vara tillräckligt.

## 8. BULLER

Vissa ljud hörs under normal användning (kompressor, cirkulation av köldmedel).

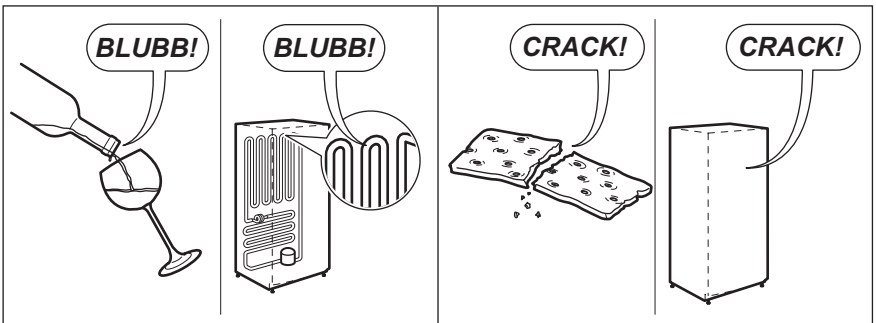
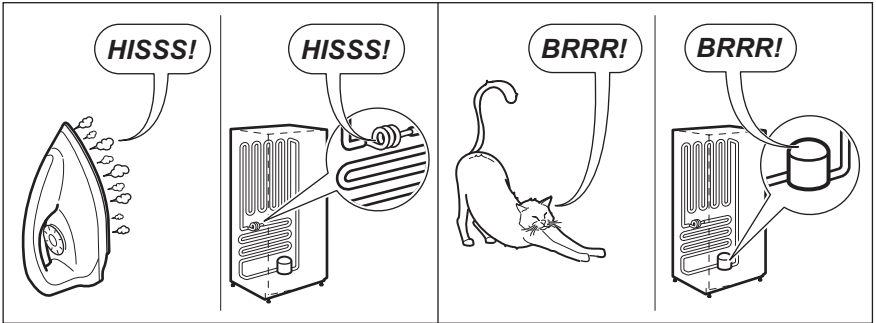
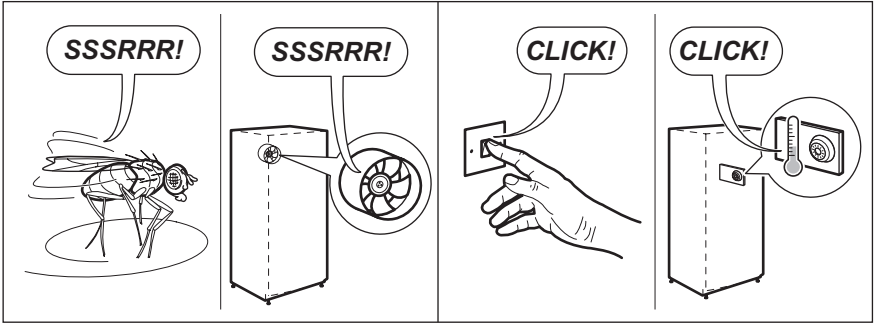
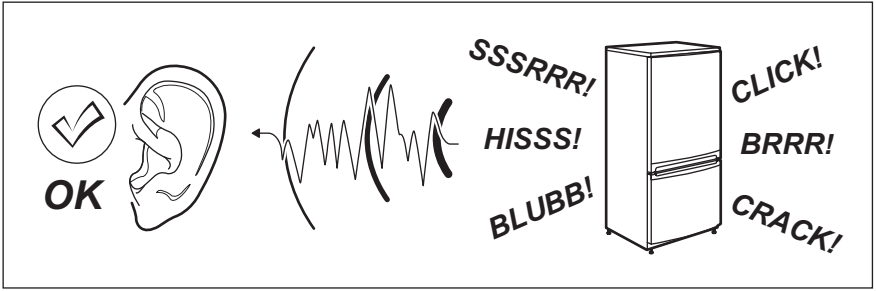

## 9. TEKNISKA DATA

Inbyggnadsmått		
Höjd		1780 mm
Vikt		560 mm
Djup		550 mm
Temperaturökningstid		21 tim.
Nätspänning		230-240 V
Frekvens		50 Hz

Den tekniska informationen anges på typskylten som sitter till vänster inne i produkten samt på energietiketten.

## 10. MILJÖSKYDD

Återvinn material med symbolen .

Återvinn förpackningen genom att placera den i lämpligt kärl.

Bidra till att skydda vår miljö och vår hälsa genom att återvinna avfall från elektriska

och elektroniska produkter. Släng inte produkter märkta med symbolen  med hushållsavfallet. Lämna in produkten på närmaste återvinningsstation eller kontakta kommunkontoret.









[www.electrolux.com/shop](http://www.electrolux.com/shop)



222359122-A-282012

